

# Bruksanvisning

# User manual

---



---

**TT 250D**

**Cylinda**  
*år efter år*

# BRUKSANVISNING

|  |           |
|--|-----------|
| <b>HÄLSA &amp; SÄKERHET</b> .....                                | <b>3</b>  |
| <b>Säkerhetsföreskrifter</b> .....                               | <b>3</b>  |
| <br>   |           |
| <b>BRUK- &amp; UNDERHÅLLSGUIDE</b> .....                         | <b>5</b>  |
| <b>Produktbeskrivning</b> .....                                  | <b>5</b>  |
| <b>Tvättmedelsbehållare</b> .....                                | <b>5</b>  |
| Tekniska data för vattenanslutning .....                         | 5         |
| Kontrollpanel .....  | 6         |
| Program .....  | 6         |
| Tillval .....  | 7         |
| Funktioner .....   | 7         |
| Programöversikt .....  | 8         |
| <b>Hur man använder apparaten</b> .....                          | <b>9</b>  |
| Första användningen .....  | 9         |
| Daglig användning .....  | 9         |
| Indikeringar .....   | 11        |
| Råd och tips .....   | 11        |
| <b>Rengöring och underhåll</b> .....                             | <b>12</b> |
| Rengöring av tvättmaskinens utsida och insida .....              | 12        |
| Kontrollera vattnets tilloppsslang .....                         | 12        |
| Rengöring av nätfilter i vattnets tilloppsslang .....            | 13        |
| Rengöring av tvättmedelsbehållaren .....                         | 13        |
| Rengöring av vattenfiltret / tömning av kvarvarande vatten ..... | 14        |
| Ta upp ett föremål som hamnat mellan trumman och karet .....     | 15        |
| <b>Felsökning</b> .....  | <b>16</b> |
| Beskrivning av felindikeringarna .....                           | 17        |
| Transport och hantering .....                                    | 17        |
| <b>Kundservice</b> .....   | <b>18</b> |
| <br>   |           |
| <b>INSTALLATIONSGUIDE</b> .....                                  | <b>19</b> |

## SÄKERHETSFÖRESKRIFTER

## VIKTIGT ATT LÄSA OCH RESPEKTERA

Innan du använder apparaten ska du läsa dessa säkerhetsanvisningar. Förvara dem till hands för framtida bruk.

Dessa instruktioner och själva apparaten ger viktiga säkerhetsvarningar, som måste iakttas hela tiden. Tillverkaren fränsäger sig allt ansvar för underlåtenhet att följa dessa säkerhetsinstruktioner, för olämplig användning av apparaten eller vid felaktig inställning av kontrollerna.

⚠ Mycket små barn (0–3 år) ska hållas på avstånd från apparaten. Små barn (3–8 år) ska hållas på avstånd från apparaten förutom om de hålls under ständig tillsyn. Barn från 8 års ålder och personer med nedsatt fysisk, sensorisk eller mental förmåga, eller bristande erfarenhet och kunskap får lov att använda produkten om de hålls under uppsikt eller om de har fått instruktioner om hur produkten ska användas på ett säkert sätt och förutsatt att de förstår vilka faror det innebär. Barn får inte leka med apparaten. Rengöring och användarunderhåll får inte utföras av barn utan tillsyn.

Öppna inte luckan med våld.

### TILLÅTEN ANVÄNDNING

⚠ FÖRSIKTIGHET: Apparaten är inte avsedd att drivas med hjälp av en extern omkopplingsanordning, såsom en timer, eller ett separat fjärrstyrt system.

⚠ Den här apparaten är avsedd för hushållsbruk och liknande typ av användning, som t.ex: i personalrum i butiker, på kontor och andra arbetsplatser i fritidshus av kunder på hotell, motell och andra inkvarteringsanläggningar; områden för gemensam användning i lägenheter eller i tvättrum.

⚠ Fyll inte maskinen med mer än den maxkapacitet (kg torra kläder) som anges i programtabellen.

⚠ Denna apparat är inte avsedd för professionellt bruk. Använd inte produkten utomhus.

⚠ Använd inte lösningsmedel (t.ex. terpentin, bensin), tvättmedel som innehåller lösningsmedel, skurpulver, glasrengöringsmedel, allmänna rengöringsmedel eller brandfarliga vätskor. Maskintvätta aldrig material som behandlats med lösningsmedel eller brandfarliga vätskor.

### INSTALLATION

⚠ Apparaten ska hanteras och installeras av minst två personer – risk för skada. Använd skyddshandskar för uppäckning och installation – risk för skärskada.

⚠ Flytta apparaten utan att ta tag i toppskivan eller det övre locket för att lyfta den.

⚠ Installation, inklusive vattentillförsel (i förekommande fall), elektriska anslutningar och reparationer ska utföras av behörig tekniker. Reparera eller byt inte ut delar på produkten om detta inte direkt rekommenderas i bruksanvisningen. Håll barn på säkert avstånd från installationsplatsen. Packa upp produkten och kontrollera att den inte har skadats under transporten. Kontakta din återförsäljare eller närmaste kundservice om du upptäcker något problem. Efter installationen ska förpackningsavfallet (delar av plast, polystyren osv.) förvaras utom räckhåll för barn – risk för kvävning. Apparaten ska kopplas bort från strömförsörjningen innan någon installationsåtgärd utförs – risk för elchock. Under installation, se till att apparaten inte skadar nätkabeln – risk för brand eller elchock. Aktivera apparaten endast när installationen har slutförts.

⚠ Installera inte apparaten på en plats där den kan utsättas för extrema förhållanden såsom: dålig ventilation, temperaturer under 5 °C eller över 35 °C.

⚠ När apparaten installeras ska du säkerställa att de fyra fötterna är stabila och står på golvet. Justera dem om nödvändigt och kontrollera att apparaten är helt plan med hjälp av ett vattenpass.

⚠ Om apparaten installeras på trägolv eller på "flytande" golv (vissa parkettgolv och laminatgolv) ska man säkra en plywoodskiva på 60 x 60 x 3 cm (minst) på golvet och sedan ställa apparaten på denna skiva.

⚠ Anslut tilloppsslangen (eller slangarna) till vattennätet enligt gällande lokala bestämmelser.

⚠ För modeller med kallvattenintag enbart: Anslut inte till varmvattenledningen.

⚠ För modeller med varmvattenintag: vattentemperaturen får inte överskrida 60 °C.

⚠ Tvättmaskinen är försedd med transport-skruvar och ett transportskydd för förhindra skador under transport. Innan tvättmaskinen används måste du ta bort transport-skyddet (se "Installationsguide"). Efter borttagning ska öppningarna täckas med de fyra medföljande kåporna. Ta bort bottenkyddet genom att vinkla och vända tvättmaskinen på ett av de bakre hörnen. Kontrollera att bottenkyddets plastdel (om sådan finns på din modell) stannar kvar i emballaget och inte på maskinens botten. Detta är viktigt eftersom plastdelen annars kan skada tvättmaskinen under användning.

⚠ Vänta några timmar efter installationen innan du startar produkten så att den anpassas till rummets temperaturförhållanden.

⚠ Se till att ventilationsöppningarna i sockeln på tvättmaskinen (i förekommande fall) inte blockeras av en matta eller något annat föremål.

⚠ Använd bara nya slangar för att ansluta apparaten till vattennätet. De gamla slanguppsättningarna får inte återanvändas.

⚠ Trycket på inloppsvattnet ska vara inom intervallet 0,1-1 MPa.

⚠ Reparera eller byt inte ut någon del av maskinen såvida det inte specifikt anges i användarhandboken. Använd endast auktoriserad service efter försäljning. Reparationer på egen hand eller icke professionella kan leda till livsfarliga olyckor och/eller betydande skador på egendom.

⚠ Hushållsmaskinens reservdelar finns tillgängliga i tio år efter att den sista enheten har släppts ut på marknaden, enligt vad som föreskrivs i den europeiska förordningen om ekodesign.

### ELEKTRISKA VARNINGAR

⚠ Det måste alltid kunna gå att koppla bort apparaten från elnätet, antingen genom att ta ut stickproppen från eluttaget, om åtkomligt, eller med hjälp av en flerpölig strömbrytare som installeras före eluttaget enligt kabeldragningsbestämmelserna. Dessutom ska apparaten jordas i enlighet med nationella elstandarder.

⚠ Använd inte förlängningskablar, grenuttag eller adaptrar. När installationen är klar ska det inte gå att komma åt de elektriska komponenterna. Använd inte apparaten om du är våt eller barfota. Använd inte denna apparat om nätkabeln eller stickkontakten är skadad, om den inte fungerar som den ska eller om den har skadats eller fallit ned på golvet.

⚠ Om nätkabeln är skadad ska den bytas ut mot en identisk av tillverkaren, tillverkarens servicesagent eller liknande kvalificerad tekniker för att undvika fara – risk för elchock.

### RENGÖRING OCH UNDERHÅLL

⚠ VARNING: Försäkra dig om att apparaten är avstängd och bortkopplad från strömförsörjningen innan någon form av underhållsåtgärd påbörjas. Använd aldrig ångtvätt – risk för elchock.

### BORTSKAFFANDE AV FÖRPACKNINGSMATERIAL

Förpackningsmaterialet kan återvinnas till 100 %, vilket framgår av återvinningssymbolen .

Därför ska de olika delarna av förpackningen kasseras på ett ansvarsfullt sätt och i enlighet med gällande lokala bestämmelser för avfallshantering.

### KASSERING AV GAMLA HUSHÅLLSAPPARATER

Denna produkt är tillverkad av material som kan återanvändas eller återvinnas. Kassera den enligt lokala bestämmelser för avfallshantering. För mer information om hantering, återvinning och återanvändning av elektriska hushållsapparater, var god kontakta de lokala myndigheterna, ortens sophanteringstjänst eller butiken där apparaten inhandlades. Denna produkt är märkt i enlighet med direktivet 2012/19/EU om avfall som utgörs av eller innehåller elektrisk och elektronisk utrustning (WEEE). Genom att säkerställa att denna produkt bortskaffas på ett korrekt sätt hjälper du till att förhindra negativa konsekvenser på miljön och människors hälsa.

Symbolen  på produkten eller på den medföljande dokumentationen anger att den inte ska hanteras som hushållsavfall, utan ska lämnas in till en lämplig insamlingsplats för återvinning av elektrisk och elektronisk utrustning.

## PRODUKTBESKRIVNING

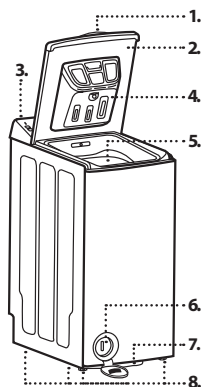

1. Luckhandtag
2. Lucka
3. Kontrollpanel
4. Tvättmedelsfack
5. Trumma
6. Vattenfilter - bakom locket
7. Förflyttningsspak (beroende på modell)
8. Justerbara fötter (x4)

## TVÄTTMEDELSBEHÅLLARE

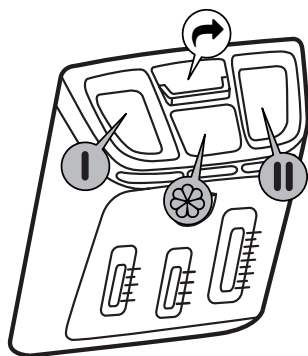

1. Huvudtvättsfack **||**
  - Tvättmedel för huvudtvättfasen (ska läggas till för alla tvättprogram)
  - Tillsatsmedel för fläckborttagning (valfritt)
  - Vattenavhårdare (valfritt: rekommenderas för vattenhårdhet klass 4 eller mer)
2. Förtvättsfack **|**
  - Tvättmedel för förtvättsfasen (bara om du har aktiverat tillvalet "förtvätt")
3. Sköljmedelsfack **⊗**
  - Sköljmedel (tillval)
  - Vattenlöslig stärkelse (tillval)
  - Blekmedel

**Häll sköljmedel eller stärkelseslösningen upp till "MAX"-markeringen.**
4. Frigöringsknapp **↶**  
Knapp för att ta bort behållaren för rengöring.

## TEKNISKA DATA FÖR VATTENANSLUTNING

|                                  |                           |
|----------------------------------|---------------------------|
| Vattenanslutning                 |                           |
| Vattentillförsel                 | Kallvatten                |
| Vattenkran                       | 3/4" gängad slangkoppling |
| Minsta tryck på inloppsvattnet   | 100 kPa (1 bar)           |
| Maximalt tryck på inloppsvattnet | 1 000 kPa (10 bar)        |

## KONTROLLPANEL

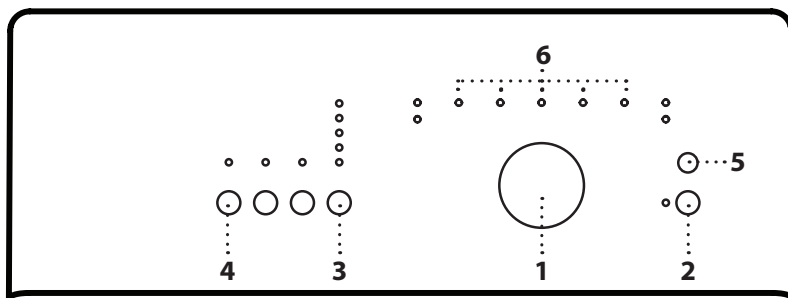

- 1 Programväljare
- 2 Knapp "Start/Paus"
- 3 Knapp "Centrifugering"
- 4 Knapp "Fördröjd start"
- 5 Knapp "Återställ 3 sek"
- 6 Programsekvensindikation och indikering för fördröjd start

## PROGRAM

För att välja lämpligt program för din tvätt, följ alltid anvisningarna på tvättrådsetiketten. Värdet som står i baljsymbolen är maxtemperaturen som kläderna får tvättas med.

**NORMAL VIT/KULÖR**

Normalt till svårt smutsad och slitstark bomullstvätt.

**JEANS**

Normalt smutsade jeansplagg i bomull och plagg i jeansliknande material, t.ex. långbyxor och jackor.

**SYNTET**

För att tvätta smutsiga plagg av syntetfibrer (såsom polyester, akryl, viskos osv.) eller blandat bomull/syntet.

**FINTVÄTT**

Gardiner, ömtåliga plagg, klänningar, kjolar, skjortor och blusar.

**DAGLIG TVÄTT**

Lätt till normalt smutsade textilier i bomull och/eller syntetmaterial.

**SNABB 15 MIN**

Uppfräschningsprogram. Obetydligt använda ytterkläder i bomull, konstfiber och blandmaterial med bomull.

**YLLE/HANDTVÄTT**

Kläder av ull, markerade med skylt av bolaget Woolmark och med markering för möjlighet att tvätta i tvättmaskin, liksom textilier som är tillverkade av silke (vänligen respektera skylt med skötsels symbol!) lin, ull, viskos markerade med skylt handtvättning.

**20 °C**

För tvätt av lätt smutsade plagg vid en temperatur på 20 °C.

**ECO 40-60**

För tvätt av normalt nedsmutsad bomullstvätt som tål att tvättas i 40 °C eller 60 °C, tillsammans i samma cykel. Detta är standardbomullsprogrammet och det mest effektiva när det gäller vatten- och energiförbrukning.

**SKÖLJN. & CENTRIFUG.**

Detta program har förlängd centrifugering. Samma typ av centrifugering som i bomullsprogrammet.

**CENTRIFUG.**

Detta program har förlängd centrifugering. Samma typ av centrifugering som i bomullsprogrammet.

**UTPUMPN.**

Endast tömning - utan centrifugering. Alternativt sätt för att avsluta programmet efter "Sköljstopp".

**EKO BOMULL**

För tvätt av normalt smutsade bomullsplagg. Vid 40 °C och 60 °C.

## TILLVAL

! När kombinationen av program och extra tillval inte är möjlig släcks lysdioderna automatiskt.  
! Olämpliga tillvalskombinationer avaktiveras automatiskt.

### FÖRDRÖJD START

För att det valda programmet ska starta vid ett senare tillfälle, tryck på knappen "Fördröjd start" button tills indikatorn för önskad fördröjd start tänds. Lampan för "Fördröjd start" -knappen tänds och slocknar igen när programmet startar. Nedräkningen av fördröjningstid sätter igång så fort du trycker på "Start/Paus" -knappen. Tryck på "Fördröjd start" -knappen igen för att minska fördröjningen. **Använd inte flytande tvättmedel med denna funktion.** För att avbryta "Fördröjd start" vrid du programväljaren till en annan position.

### ENERGY SPAR

Med en lägre temperatur och en något modifierad tvättid ges den optimala kombinationen av utmärkta tvättresultat och ännu lägre energiförbrukning.

### TIDSPAR

Tillåter snabbare tvättning genom att förkorta programtiden. Rekommenderas för små tvättmängder eller endast lätt smutsig tvätt...

### CENTRIFUGERING

Varje program har en fördefinierad centrifughastighet. Tryck på knappen för att ställa in en annan centrifughastighet. Om du väljer centrifughastighet "0" tas den slutliga centrifugen bort och vattnet töms bara ut. Mellanliggande centrifuger bibehålls däremot under sköljningen.

## FUNKTIONER



### VRED

För att välja och bekräfta program. Vrid för att välja.

### START/PAUS

För att starta programmet efter att ha avslutat inställningarna. För att pausa ett pågående program. För att fortsätta ett pausat program.

### ÅTERSTÄLL 3 SEK

För att återställa inställningarna för ett program som ännu inte startat till standardinställningar eller för att avbryta och tömma ut vattnet på ett pågående program innan det är slut.

### BLEKA

Tvätta tvätten med önskat program, "Normal vit/kulör" eller "Syntet", och lägg till lämplig mängd blekmedel i sköljmedelsfacket ☼ (stäng luckan noga). Vrid "Programväljaren" direkt efter programmets slut för att starta det önskade programmet igen och avlägsna eventuell återstående lukt av blekmedel. Om du vill kan du tillsätta sköljmedel. **Tillsätt aldrig både blekmedel och sköljmedel i sköljmedelsfacket på samma gång.**

## PROGRAMÖVERSIKT

| Max, tvättmängd 5,5 kg<br>Strömförbrukning i avstängt läge 0,11 W/i påslaget läge 0,11 W |              |           |                                      |                     |                     | Tvättmedel och tillsatser |            |            | Rekommenderat tvättmedel |          | Kvarvarande fuktighet %* | Energiförbrukning förbrukning kWh | Totalt vatten l | Tvätttemperatur °C |
|--|--------------|-----------|--------------------------------------|---------------------|---------------------|---------------------------|------------|------------|--------------------------|----------|--------------------------|-----------------------------------|-----------------|--------------------|
| Program  | Temperaturer |           | Max, centrifughastighet (varv/minut) | Max tvättmängd (kg) | Varaktighet (h : m) | Förtvätt                  | Huvudtvätt | Sköljmedel | Pulver                   | Flytande |                          |                                   |                 |                    |
|  | Inställning  | Intervall |                                      |                     |                     | █                         | █          | ☼          |                          |          |                          |                                   |                 |                    |
| <b>Normal vit/kulör</b>  | 60°C         | 40 - 95°C | 1000                                 | 5,5                 | 2:40                | ○                         | ●          | ○          | ✓                        | ✓        | 62                       | 1,05                              | 51              | 55                 |
| <b>Jeans</b>   | 40°C         | 40°C      | 1000                                 | 4,0                 | 1:30                | ○                         | ●          | ○          | -                        | ✓        | -                        | -                                 | -               | -                  |
| <b>Syntet</b>  | 40°C         | 30 - 60°C | 1000                                 | 3,0                 | 1:50                | ○                         | ●          | ○          | ✓                        | ✓        | 47                       | 0,52                              | 40              | 40                 |
| <b>Fintvätt</b>  | 30°C         | 30 - 40°C | 1000                                 | 1,5                 | 0:45                | ○                         | ●          | ○          | -                        | ✓        | -                        | -                                 | -               | -                  |
| <b>Daglig tvätt</b>  | 40°C         | 40°C      | 1000                                 | 3,0                 | 1:00                | -                         | ●          | ○          | ✓                        | ✓        | -                        | -                                 | -               | -                  |
| <b>Snabb 15 min</b>  | 30°C         | 30°C      | 1000                                 | 3,0                 | 0:15                | -                         | ●          | ○          | -                        | ✓        | 66                       | 0,15                              | 30              | 20                 |
| <b>Ylle/Handtvätt</b>  | 40°C         | 20 - 40°C | 1000                                 | 1,0                 | 0:35                | -                         | ●          | ○          | -                        | ✓        | -                        | -                                 | -               | -                  |
| <b>20°C</b>  | 20°C         | 20°C      | 1000                                 | 5,5                 | 3:10                | -                         | ●          | ○          | -                        | ✓        | 62                       | 0,27                              | 47              | 20                 |
| <b>Eco 40-60</b>   | 40°C         | 40°C      | 951                                  | 5,5                 | 3:10                | -                         | ●          | ○          | ✓                        | ✓        | 62                       | 0,76                              | 47              | 42                 |
|  |              |           | 951                                  | 2,75                | 2:30                | -                         | ●          | ○          | ✓                        | ✓        | 62                       | 0,65                              | 37              | 38                 |
|  |              |           | 951                                  | 1,5                 | 2:30                | -                         | ●          | ○          | ✓                        | ✓        | 62                       | 0,59                              | 37              | 38                 |
| <b>Sköljn, &amp; Centrifug,</b>  | -            | -         | 1000                                 | 5,5                 | -                   | -                         | -          | ○          | -                        | -        | -                        | -                                 | -               | -                  |
| <b>Centrifug,</b>  | -            | -         | 1000                                 | 5,5                 | -                   | -                         | -          | -          | -                        | -        | -                        | -                                 | -               | -                  |
| <b>Utpumpn</b>   | -            | -         | -                                    | -                   | -                   | -                         | -          | -          | -                        | -        | -                        | -                                 | -               | -                  |
| <b>Eco bomull</b>  | 60°C         | 60°C      | 1000                                 | 5,5                 | 2:45                | -                         | ●          | ○          | ✓                        | ✓        | 62                       | 0,82                              | 42              | -                  |
|  |              |           | 2,75                                 | 2:30                | -                   | ●                         | ○          | ✓          | ✓                        | 62       | 0,76                     | 32                                | -               |                    |
|  |              |           | 1000                                 | 2,75                | 2:15                | -                         | ●          | ○          | ✓                        | ✓        | 62                       | 0,54                              | 32              | -                  |

● Dosering krävs ○ Dosering valfri

**Eko bomull** - Testtvättprogram i enlighet med bestämmelserna 1061/2010. Ställ in tvättprogrammen "Normal vit/kulör" 40 °C eller "Normal vit/kulör 60 °C" tillsammans med tillvalet "Energi spar" för att använda dessa program.

**Eco 40-60** - Testtvättprogram i enlighet med regleringen 2019/2014. Det mest effektiva programmet vad gäller energi- och vattenförbrukning för att tvätta normalsmutsad bomullstvätt. Endast visning: centrifughastigheterna som visas på displayen kan skilja sig något från värdena som anges i tabellen.

#### För alla Testinstitut

Långt tvättprogram för bomull: Ställ in programmet "Normal vit/kulör" med en temperatur på 40 °C.

Långt syntetprogram: Ställ in programmet Syntet med en temperatur på 40 °C.

Denna uppgift kan avvika i ditt hem på grund av vattnets inloppstemperatur, vattentrycket osv. Den ungefärliga programtiden gäller vid standardinställning av programmen, utan tillval. Värdena som anges för andra program än programmet Eco 40-60 är endast vägledande.

\* Efter programslutet och centrifug med maximal valbar centrifughastighet, med standardinställningar.

Sensorteknologin anpassar vatten, energi och programlängd till din tvättmängd.



# HUR MAN ANVÄNDER APPARATEN

## FÖRSTA ANVÄNDNINGEN

Ta bort eventuella tillverkningsrester:

- Välj programmet "Normal vit/kulör" med en temperatur på 95 °C.
- Fyll på en liten mängd pulvertvättmedel i tvättmedelsbehållarens huvudtvättsfack II (högst 1/3 av tvättmedelstillverkarens råd för lätt smutsad tvätt).
- Starta programmet **utan att lägga in tvätt** (med tom trumma).

- Se avsnittet "DAGLIG ANVÄNDNING" för information om hur man väljer och startar ett program.

## DAGLIG ANVÄNDNING

### FÖRBEREDA TVÄTTEN

#### Töm fickorna

- Mynt, papper, gem osv. kan skada tvätten och tvättmaskinens komponenter.
- Pappersnäsdukar går sönder under tvättprogrammet och fragmenten måste sedan avlägsnas för hand.

#### Stäng alla blixtlås, knappar och hakar. Knyt alla snören och stäng alla spännen

- Lägg små artiklar (såsom nylonstrumpor, bälten osv.) och plagg med hakar (såsom bh:ar) i en tvättpåse eller i ett örngott med blixtlås. Ta bort eventuella ringar från gardinerna eller lägg gardinerna i en tvättpåse tillsammans med ringarna.

#### Regler för att sortera tvätten

- **Textiltyp** / indikeringar på etiketten (bomull, blandfibrer, syntet, ylle, handtvättsplagg)
- **Färg** (separera färgade plagg från vita, tvätta nya färgade plagg separat)
- **Storlek** (tvätta plagg av olika storlek tillsammans för att förbättra tvätteffektiviteten och viktfordelningen i cylindern)
- **Ömtåliga plagg** (lägg små plagg - såsom nylonstrumpor - och plagg med hakar - såsom bh:ar - i en tvättpåse eller i ett örngott med blixtlås).

## SÅ HÄR ANVÄNDER DU TVÄTTMASKINEN

### 1. Lägga in tvätt

- Öppna maskinluckan genom att dra den uppåt.
- Öppna trumman genom att trycka på trumflänsens frigöringsdon.

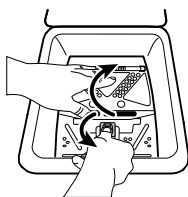

- Lägg in ett plagg åt gången i tvättrummet utan att trycka ihop dem och utan att fylla trumman ända upp. Observera de maximala tvättmängderna som anges i tabellen "PROGRAMÖVERSIKT". För mycket tvätt i maskinen leder till otillfredsställande tvättresultat och skrynklig tvätt. Använd inte flänsarna till att trycka in tvätten i trumman.



### 2. Stäng trumman

- Håll båda flänsarna i mitten, den bakre flänsen över den främre flänsen.

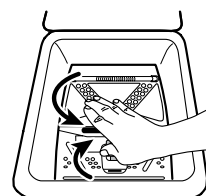

**OBS!** Kontrollera att inget plagg fastnar mellan flänsarna eller mellan flänsarna och trumman. Försäkra dig om att trummans flänsar är ordentligt stängda - beroende på modell:

- Alla metallkrokar ska vara ordentligt fasthakade på insidan av luckans bakre fläns.

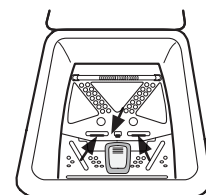

- Skjutreglaget på den främre flänsen ska överlappa den bakre flänsen en aning.

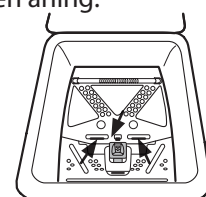

### 3. Tillsätt tvättmedel

! Använd inte flytande tvättmedel till huvudtvätten om du har aktiverat tillvalet "Förtvätt" (Om tillgänglig).

! Använd inte flytande tvättmedel när du har valt fördröjd programstart.

Tillsätt tvättmedel (och tillsatser/sköljmedel) i avsedda fack så som beskrivs i avsnittet "TVÄTTMEDELSFACK". Följ doseringsråden på tvättmedelsförpackningen.

Det är viktigt att dosera tvättmedlet/tillsatser korrekt eftersom:

- det optimerar tvättresultatet
- det undviker irriterande rester av överflödigt tvättmedel i din tvätt
- du sparar pengar genom att undvika slöseri med överflödigt tvättmedel
- det skyddar tvättmaskinen genom att undvika att komponenterna förkalkas
- det respekterar miljön genom att undvika onödig miljöpåverkan

**Anmärk:** För mycket tvättmedel kan medföra överdriven skumbildning och försämrade tvätteffektiviteten. Om tvättmaskinen detekterar för mycket skum kan det hända att den förhindrar centrifugen eller förlänger programtiden och ökar vattenåtgången (se även anmärkningarna om skumbildning i "FELSÖKNING"). För lite tvättmedel kan medföra grå tvätt och kalk i värmesystemet, trumman och slangarna.

#### Användning av stärkelsepulver

- Tvätta din tvätt med önskat tvättprogram.
- Förbered stärkelseslösningen enligt instruktionerna från stärkelsens tillverkare.
- Håll den förberedda stärkelseslösningen (max 100 ml) i tvättmedelsbehållarens sköljmedelsfack.
- Stäng luckan och starta programmet "Sköljn. & Centrifug."

### 4. Stäng luckan tills ett klickande stängningsljud hörs.

#### 5. Ställa in önskat program

Välj önskat program och temperatur med "Programväljaren" -vredet ("VRED"). Tvättmaskinen visar automatiskt standardcentrifughastigheterna som kan ställas in för det valda programmet. Justera centrifughastighetsinställningen vid behov med motsvarande knapp.

#### Ändra centrifughastigheten vid behov

Centrifughastigheten kan ändras genom att trycka på knappen "Centrifugering". Indikatorn för fördefinierad centrifughastighet tänds.

#### Välj tillval om nödvändigt

Tryck på knappen för att välja tillvalet. Lysdioden som tillhör knappen tänds.

Tryck på knappen igen för att radera tillvalet. Lampan släcks.

! När kombinationen av program och extra tillval inte är möjlig släcks lysdioderna automatiskt.

! Olämpliga tillvalskombinationer avaktiveras automatiskt.

### Fördröja programstarten

- För att ställa in att programmet ska starta senare, se avsnittet "TILLVAL/FÖRDRÖJD START".

**Anmärk:** För att återställa inställningarna för ett program som ännu inte startat till standardinställningarna, tryck på knappen "Återställ 3 sek".

### 6. Öppna vattenkranen

Se till att tvättmaskinen är ansluten till vattennätet. Öppna vattenkranen.

### 7. Starta programmet

- Tryck på knappen "Start/Paus". Lysdioden på knappen "Start/Paus" tänds och lucklåset aktiveras.
- På grund av ändringar i tvättmängd och temperaturen på inloppsvattnet kommer återstående tid att beräknas igen under vissa programfaser.

### 8. Ändra inställningarna i ett pågående program, vid behov

Det går att ändra inställningarna medan ett program pågår. Ändringarna tillämpas, förutsatt att respektive programfas inte har avslutats ännu.

För att ändra det pågående programmets inställningar:

- Tryck på "Start/Paus" för att sätta det pågående programmet i pausläge.
- Ändra dina inställningar.
- Tryck återigen på "Start/Paus" för att köra igång programmet igen.

### Om du har ändrat programmet ska du inte tillsätta tvättmedel för det nya programmet.

### 9. Pausa ett pågående program och öppna luckan vid behov

- För att pausa tvättcykeln, tryck på knappen "Start/Paus". Lysdioden blinkar.
- Om temperaturen inte är för hög tänds lysdioden "Klar/Luckan olåst". Du kan öppna luckan, till exempel för att lägga in mer tvätt eller för att ta bort tvätt som lagts i av misstag. Det kan ta en stund innan du kan öppna luckan.
- Tryck på "Start/Paus" för att sätta igång programmet igen.

### 10. Radera ett pågående program om nödvändigt

- För att avsluta ett pågående program innan det är klart, tryck på knappen "Återställ 3 sek" i minst 3 sekunder.
- Vattnet töms ut.
- Det kan ta en stund innan du kan öppna luckan.
- Vattnet töms ut och luckan låses upp i slutet av programmet.

**11. Programslut**

- Luckan kan inte öppnas förrän lysdioden "Klar/Luckan olåst" tänds.
- Vrid programväljaren till läget "O" och stäng vattenkranen.

- Öppna luckan och trumman och ta ut tvätten från maskinen.
- Lämna luckan öppen en stund så att maskinen torkar på insidan.





**Efter ungefär en kvart stängs maskinen av helt för att spara energi.**

**INDIKERINGAR**

|   |                                    |  |
|---|------------------------------------|--|
| Förtvätt - Tvätt - Sköljning - Centrifug./ utpumpn.                               | <b>Indikering för tvättfasen</b>   | Denna indikering visar nuvarande programfas genom att visa förtvätt, tvätt, sköljning och Centrifug./ utpumpn. från vänster till höger. Den tända lampan visar vilken fas som pågår. |
| Fördröjd start 1tim. 3 6 9 12   | <b>"Fördröjd start"-indikering</b> | Tryck på knappen "Fördröjd start" flera gånger för att välja en senarelagd start på 1, 3, 6, 9 eller 12 timmar. Motsvarande lysdiod tänds.   |
|  | <b>Klar/Luckan olåst</b>           | Denna indikering tänds <ul style="list-style-type: none"> <li>• Före start och efter programmets slut</li> <li>• Indikeringen tänds för att tala om att luckan kan öppnas</li> </ul> |
|  | <b>Service</b>                     | <b>Fel:</b> Kontakta kundservice <ul style="list-style-type: none"> <li>• Se avsnittet Felsökning</li> <li>• Om indikeringen fortfarande visas, kontakta Kundservice</li> </ul>      |
|  | <b>Rengör pump</b>                 | <b>Fel:</b> Tappat vattenfilter <ul style="list-style-type: none"> <li>• Vattnet kan inte tömmas: vattenfiltret kan vara blockerat</li> </ul>  |
|  | <b>Vattenkran stängd</b>           | <b>Fel:</b> Vatten saknas <ul style="list-style-type: none"> <li>• För lite eller inget tillloppsvatten.</li> </ul>  |

**RÅD OCH TIPS****TVÄTTRÅDSETIKETTENS TVÄTTSYMBOLER**

Värdet som står i baljsymbolen är maxtemperaturen som kläderna får tvättas med.

-  Normal mekanisk bearbetning
-  Reducerad mekanisk bearbetning
-  Mycket reducerad mekanisk bearbetning
-  Handtvätt enbart
-  Ej vattentvätt

**RENGÖR VATTENFILTRET REGELBUNDET**

- Detta måste göras för att förhindra igensättning av filtret så att vattnet kan tömmas ut korrekt.

**SPARA ENERGI OCH SKYDDA MILJÖN**

- Genom att hålla sig inom de tvättmängder som anges i "PROGRAMÖVERSIKT" optimeras förbrukningen av energi, vatten och tvättmedel och minskar tvättiden.
- Överskrid inte tvättmedelsmängderna som rekommenderas av tvättmedelstillverkaren.
- Spara energi genom att använda tvättprogram med 60 °C i stället för 95 °C eller program med 40 °C i stället för 60 °C. Vi rekommenderar att använda programmet "Eko 40-60" 40 °C för bomullsplagg, vilket har längre programtid, men förbrukar mindre energi.
- För att spara energi och tid när du tvättar, välj den högsta centrifughastigheten som tillåts för programmet för att minska mängden vatten som finns kvar i kläderna i slutet av tvättprogrammet.
- Förtvätta eventuella fläckar med ett lämpligt fläckborttagningsmedel, eller blöt ner intorkade fläckar med vatten före tvätt. På så sätt kan du undvika att använda ett tvättprogram med hög temperatur.
- Använd låg temperatur och längre tidslängd. De mest effektiva programmen när det gäller energiförbrukning är normalt de som har lägre temperaturer och pågår längre.
- Buller och återstående fukttinnehåll. Dessa aspekter beror på rotationshastigheten: ju högre rotationshastighet, desto högre buller och desto lägre blir det återstående fukttinnehåll.

## RENGÖRING OCH UNDERHÅLL

**Stäng av och koppla bort tvättmaskinen innan du utför rengöring och underhåll.  
Använd inte brandfarliga vätskor för att rengöra tvättmaskinen.  
Rengör och underhåll din tvättmaskin regelbundet (minst 4 gånger per år).**

### RENGÖRING AV TVÄTTMASKINENS UTSIDA OCH INSIDA

#### Utsidan:

- Använd en mjuk trasa för att rengöra utsidan av tvättmaskinen.
- Använd inte glasrengöringsmedel eller allmänna rengöringsmedel, slippulver eller liknande produkter för att rengöra kontrollpanelen – dessa ämnen kan skada texterna.

#### Insidan:

- Lämna luckan öppen en viss tid efter varje tvätt så att insidan av apparaten torkar.
- Om du sällan eller aldrig tvättar tvätten i 95°C, rekommenderar vi att då och då köra ett program på 95°C utan tvätt, men med en liten mängd tvättmedel för att hålla apparatens insida ren.
- Kontrollera skicket på lucktätningen regelbundet och rengör den då och då med en fuktig trasa.

### KONTROLLERA VATTNETS TILLOPPSSLANG

Kontrollera regelbundet att inloppsslangen inte är skör och har sprickor. Om den är skadad ska du byta ut den mot en ny slang från vår kundservice eller din specialiserade återförsäljare.

Beroende på typ av slang:

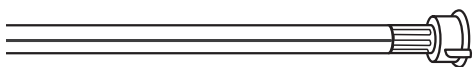
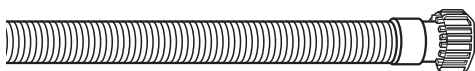

Om inloppsslangen har genomskinlig mantel ska du regelbundet kontrollera om den har lokala färgförstärkta punkter. Om så är fallet kan slangen ha en läcka och måste då bytas ut.

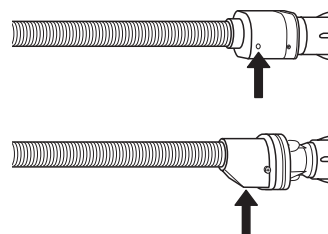

För vattnets stoppslangar: kontrollera det lilla inspektionsfönstret för säkerhetsventilen (se pilen). Om den är röd har vattnets stoppfunktion aktiverats och slangen måste bytas ut mot en ny. För att skruva loss denna slang, tryck på frigöringsknappen (om tillgänglig) medan du skruvar loss slangen.

## RENGÖRING AV NÄTFILTER I VATTNETS TILLOPPSSLANG

1. Stäng vattenkranen och skruva loss inloppsslangen.

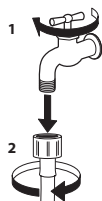

2. Rengör nätfiltret vid slangens ände noggrant med en fin borste.



3. Skruva nu loss tilloppsslangen på tvättmaskinens baksida för hand. Ta ut nätfiltret ur ventilen på baksidan av tvättmaskinen med en universaltång och rengör det nogga.

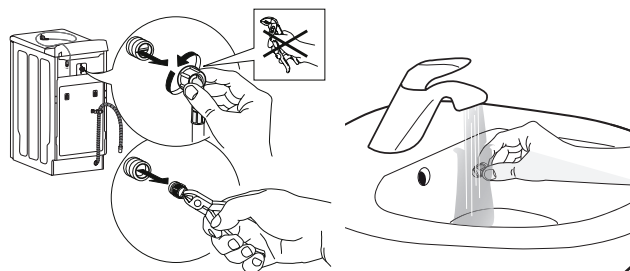

4. Sätt in nätfiltret igen. Anslut inloppsslangen till vattenkranen och tvättmaskinen igen. Använd inte verktyg för att ansluta inloppsslangen. Öppna vattenkranen och kontrollera att alla anslutningar är täta.

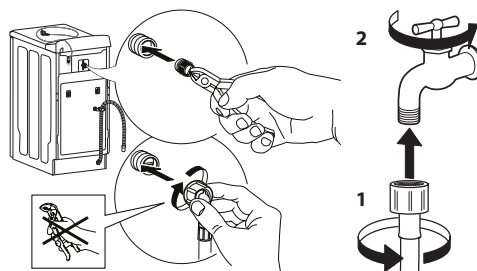

## RENGÖRING AV TVÄTTMEDELSBEHÅLLAREN

Rengör tvättmedelsbehållaren regelbundet, minst tre eller fyra gånger per år, för att förhindra ansamling av tvättmedel.

1. Tryck på frigöringsknappen för att lossa tvättmedelsbehållaren och ta bort den. Det kan finnas lite vatten kvar i behållaren, så håll den upprätt.

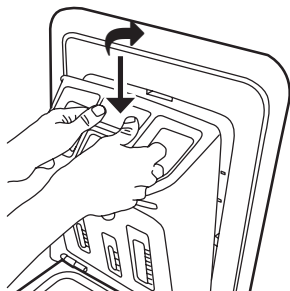

2. Tvätta behållaren under rinnande vatten. Du kan även ta bort sifonpluggen på baksidan av behållaren för rengöring. Sätt tillbaka sifonpluggen i behållaren (om den togs bort)

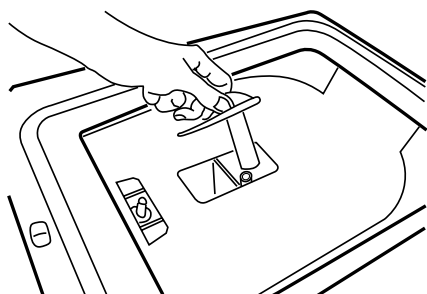

3. Sätt tillbaka behållaren genom att föra in behållarens nedre flikar i de avsedda öppnarna i luckan och trycka behållaren mot luckan tills den sitter på plats.

**Se till att tvättmedelsbehållaren är korrekt insatt.**

## RENGÖRING AV VATTENFILTRET / TÖMNING AV KVARVARANDE VATTEN

Stäng av och koppla ifrån tvättmaskinen innan du rengör vattenfiltret eller tömmer ut kvarblivet vatten. Om du använder ett varmvattenprogram, vänta tills vattnet har svalnat innan du tömmer ut vattnet. Rengör vattenfiltret regelbundet för att undvika att vattnet inte töms ut efter tvättningen på grund av ett igensatt filter.

**Särskilt:**

- om apparaten inte tömmer ut vattnet ordentligt eller om den inte kör centrifugfaserna.
- om indikeringen "Rengör pump" tänds.

1. Öppna filterlocket med ett mynt.

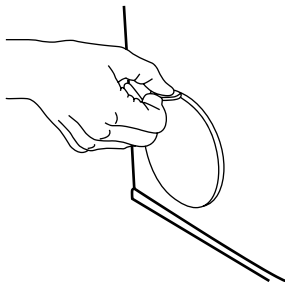

2. Behållare för avtappat vatten:  
Placera en låg och bred behållare under vattenfiltret för att samla upp kvarvarande vatten.

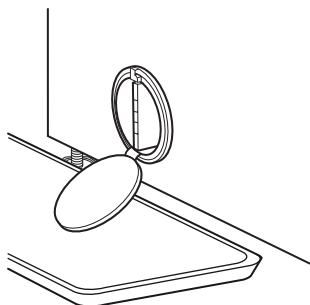

3. Tömma ut vattnet:  
Vrid filtret långsamt moturs tills allt vatten har runnit ut. Låt vattnet rinna ut utan att ta bort filtret. När behållaren är full, stäng vattenfiltret genom att vrida det medurs. Töm behållaren. Upprepa denna procedur tills allt vatten har tömts ut.

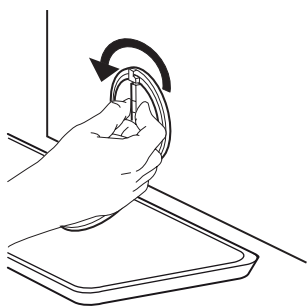

4. Ta bort filtret: Din tvättmaskin är utrustad med flera automatiska säkerhets- och feedbackfunktioner. Ta sedan bort vattenfiltret genom att vrida det utåt i moturs riktning.

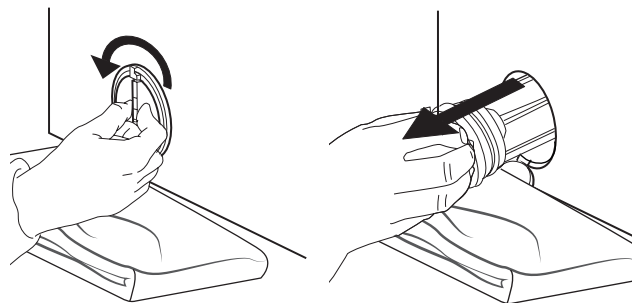

5. Rengör vattenfiltret: Ta bort rester från filtret och rengör det under rinnande vatten.

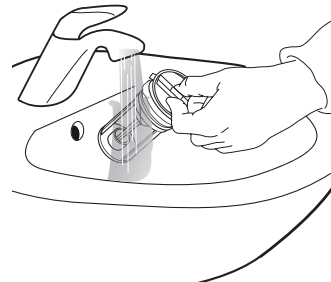

6. Sätt in vattenfiltret och stäng locket:  
Sätt in vattenfiltret igen genom att vrida det medurs. Se till att vrida det så mycket det går. Filterhandtaget måste vara i vertikalt läge. Häll ungefär en liter vatten i tvättmaskinen via trumman och kontrollera att det inte läcker ut vatten från filtret. Stäng filterlocket.

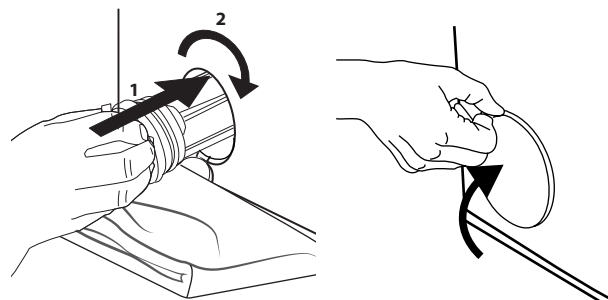

**TA UPP ETT FÖREMÅL SOM HAMNAT MELLAN TRUMMAN OCH KARET**

Om ett föremål oavsiktligt faller ned mellan trumman och karet kan det tas upp tack vare ett borttagbart trumblad:

1. Ta ut maskinens stickpropp och ta ut tvätten från trumman.
2. Stäng trumflänsarna och vrid trumman ett halvt varv.

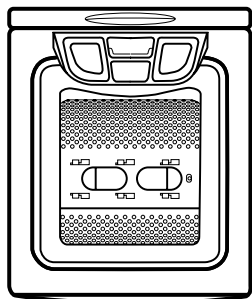

3. Tryck på plaständarna med en skruvmejsel medan du skjuter bladet från vänster till höger. Det kommer att falla ned i trumman.

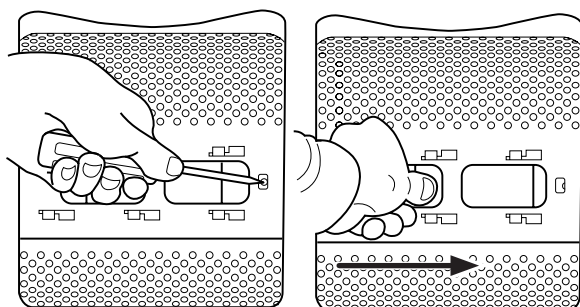

4. Öppna trumman: Ta upp föremålet via ett hål i trumman.
5. Sätt tillbaka bladet från trummans insida: Placera plastspetsen över hålet på höger sida av trumman. Skjut sedan plastbladet från höger till vänster tills det snäpps fast.

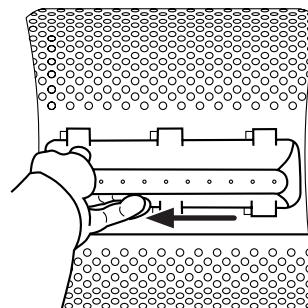

6. Stäng trumflänsarna igen, vrid trumman ett halvt varv och kontrollera bladets placering på alla dess förankringspunkter.
7. Sätt in maskinens stickpropp igen.

# FELSÖKNING

Din tvättmaskin är utrustad med flera automatiska säkerhets- och feedbackfunktioner. De gör det möjligt att upptäcka fel och underhållsbehov. Dessa fel är normalt inte värre än att de kan avhjälpas på några få minuter.

| Fel:   | Möjlig orsak/lösning:  |
|--|--|
| <b>Tvättmaskinen slås inte på och/ eller programmet startar inte</b>   | <ul style="list-style-type: none"> <li>• Stickproppen sitter inte i eluttaget, eller sitter för löst för att få kontakt.</li> <li>• Det är strömavbrott.</li> <li>• Eluttaget eller säkringen fungerar inte korrekt (använd en bordslampa eller liknande för att testa det).</li> <li>• Locket är inte ordentligt stängt.</li> </ul>   |
| <b>Tvättcykeln startar inte</b>  | <ul style="list-style-type: none"> <li>• Knappen "Start/Paus" har inte tryckts in.</li> <li>• Vattenkranen är inte öppen.</li> <li>• En "Fördröjd start" har ställts in.</li> </ul>  |
| <b>Maskinen stoppar under programmet och lampan "Start/Paus" blinkar</b>   | <ul style="list-style-type: none"> <li>• Tillvalet "Hydrostopp" är aktiverat (om tillgängligt). Avsluta "Hydrostopp" genom att trycka på "Start/Paus" eller genom att trycka på knappen "Återställ 3 sek" i minst 3 sekunder så att "Tömning" startar.</li> <li>• Programmet har ändrats - välj önskat program igen och tryck på "Start/Paus" &gt; L.</li> <li>• Maskinens säkerhetssystem har aktiverats (se BRUKSANVISNING/ Beskrivning av felindikeringarna).</li> <li>• Vattenkranen är inte öppen eller så är tilloppslangen viken.</li> </ul>  |
| <b>Tvättmedelsbehållaren innehåller rester av tvättmedel/tillsatsmedel i slutet av tvätten</b>   | <ul style="list-style-type: none"> <li>• Tvättmedelsbehållaren är inte korrekt monterad eller så är tvättmedelsbehållaren igensatt (se "RENGÖRING OCH UNDERHÅLL").</li> <li>• Filtret i tilloppslangen är blockerat (se "RENGÖRING OCH UNDERHÅLL").</li> </ul>   |
| <b>Maskinen vibrerar</b>   | <ul style="list-style-type: none"> <li>• Tvättmaskinen är inte i nivå.</li> <li>• Transportbygeln har inte tagits bort. Innan maskinen används måste transportbygeln tas bort.</li> </ul>  |
| <b>Den sista centrifugen ger dåligt resultat. Tvätten är fortfarande väldigt blöt. Indikatorn för "Centrifug./ utpumpn." blinkar, eller centrifugens hastighetsindikator blinkar i slutet av programmet - beroende på modell</b> | <ul style="list-style-type: none"> <li>• Obalans i tvätten under centrifugen har förhindrat centrifugfasen för att undvika skada på tvättmaskinen. Det är därför som tvätten fortfarande är väldigt blöt. Skälet till denna obalans kan vara: liten tvättmängd (bestående av enbart några få ganska stora eller skrymmande artiklar, t.ex. handdukar) eller stora/tunga artiklar.</li> <li>• Undvik om möjligt små tvättar.</li> <li>• En för hög skumbildning har förhindrat centrifugen. Välj och starta programmet "Sköljn. &amp; Centrifug." Undvik att dosera för mycket tvättmedel.</li> <li>• Knappen "Centrifugering" har ställts in på låg centrifughastighet.</li> <li>• Vi rekommenderar starkt att tillsätta flera artiklar av olika storlek när du tvättar stora eller tunga artiklar.</li> </ul> |
| <b>Programmets varaktighet är betydligt längre eller kortare än vad som anges i "PROGRAMÖVERSIKT"</b>  | <ul style="list-style-type: none"> <li>• Normal funktion på tvättmaskinen för att anpassa till faktorer som kan ha effekt på programtiden, såsom överdriven skumbildning, obalans i tvätten på grund av tunga artiklar, förlängd uppvärmningstid på grund av låg vattentemperatur på tilloppet osv. Dessutom har tvättmaskinen ett avkänningssystem som anpassar programtiden till tvättmängden.</li> <li>• Beroende på dessa faktorer beräknas tiden återigen under programmet och uppdateras om nödvändigt.</li> <li>• Vid små tvättar kan programtiden som anges i "PROGRAMÖVERSIKT" reduceras med upp till 50 %.</li> </ul>  |



## BESKRIVNING AV FELINDIKERINGARNA

| Felindikatorntänds:  | Möjlig orsak / lösning   |
|--|--|
| <b>Service</b>   | Fel: Kontakta kundservice <ul style="list-style-type: none"> <li>• Se avsnittet Felsökning</li> <li>• Om felet kvarstår, ta ut stickproppen, stäng vattenkranen och kontakta vår kundservice.</li> </ul>   |
| <b>Vattenkran stängd</b>   | Maskinen har ingen eller för lite vattentillförsel. Lampan "Start/Paus" blinkar. Kontrollera om: <ul style="list-style-type: none"> <li>• Vattenkranen är helt öppen och vattentrycket är tillräckligt.</li> <li>• Det finns veck på inloppsslangen.</li> <li>• Vattentilloppsslangens nätfilter är igensatt (se "RENGÖRING OCH UNDERHÅLL").</li> <li>• Vattenslangen har frusit.</li> <li>• Inspektionsfönstrets säkerhetsventil på vattentilloppsslangen är röd (förutsatt att din maskin har en vattentilloppsslang) (se föregående kapitel "RENGÖRING OCH UNDERHÅLL / RENGÖRING AV TVÄTTMASKINENS UTSIDA OCH INSIDA"). Byt ut slangens mot en ny som införskaffas genom vår kundservice eller din specialiserade återförsäljare.</li> </ul> När problemet har åtgärdats, starta om programmet genom att trycka på "Start/Paus". Om felet inträffar igen, kontakta vår kundservice. |
| <b>Rengör pump</b>   | Avloppsvattnet pumpas inte ut. Maskinen stannar i detta programsteg. Ta ut stickproppen och kontrollera om: <ul style="list-style-type: none"> <li>• Det finns veck på tömningsslangen.</li> <li>• Igensatt filter eller blockerad pump (se kapitlet "RENGÖRING OCH UNDERHÅLL / RENGÖRING AV VATTENFILTRET / TÖMNING AV KVARVARANDE VATTEN"); Försäkra dig om att vattnet har svalnat innan maskinen töms.</li> <li>• Tömningsslangen har frusit.</li> </ul> När problemet har åtgärdats, tryck på knappen "Återställ 3 sek" i minst 3 sekunder för att tömma ut vattnet.<br>Om felet inträffar igen, kontakta vår kundservice.  |
| <b>Alla lampor på indikeringsljus för tvättfasen tänds</b><br> | <ul style="list-style-type: none"> <li>• Trumflänsar öppna</li> <li>• Maskinen stoppar under programmets gång. Trumflänsarna har inte stängts ordentligt. Tryck på "Återställ 3 sek" i minst 3 sekunder och vänta tills lampan för "Klar/Luckan oläst" lampor. Öppna luckan och stäng trumflänsarna. Välj sedan önskat program igen och starta det.</li> </ul> Om felet kvarstår, kontakta vår kundservice.  |

## TRANSPORT OCH HANTERING

**Lyft aldrig tvättmaskinen genom att greppa tag i luckan eller panelen.**

1. Dra ut huvudkontakten och stäng vattenkranen.
2. Kontrollera att trumman och luckan är ordentligt stängda.
3. Koppla bort inloppsslangen från vattenkranen och ta bort tömningsslangen från tömningsporten. Ta bort allt resterande vatten från slangarna och fäst dem så att de inte kan skadas under transporten.
4. Montera transportbygelgen igen för transport. (se sista steget i "Installationsguide")
5. Transportera tvättmaskinen upprätt.

**Viktigt:** Tvättmaskinen får inte transporteras utan att ha monterat transportbygelgen. (se "Installationsguide")

## KUNDSERVICE

### INNAN DU RINGER KUNDTJÄNSTEN

1. Försök att lösa problemet på egen hand med hjälp av råden i **FELSÖKNING**
2. Stäng av apparaten och slå på den igen för att se om felet kvarstår.

### OM PROBLEMET KVARSTÅR EFTER DESSA KONTROLLER SKA DU KONTAKTA NÄRMASTE KUNDTJÄNST

För service, ring numret 0771-25 25 00 eller följ anvisningarna på webbplatsen **www.cylinda.se**

När du kontaktar vår kundservice ska du alltid uppgge:

- En kort beskrivning av felet.
- Typ av apparat och exakt modell (xxxx)
- servicenumret (75xxxxxxxxxx).
- din fullständiga adress
- ditt telefonnummer.

Om det krävs reparationer, var god och kontakta kundtjänsten (för att garantera att originalreservdelar används och reparationerna utförs korrekt).

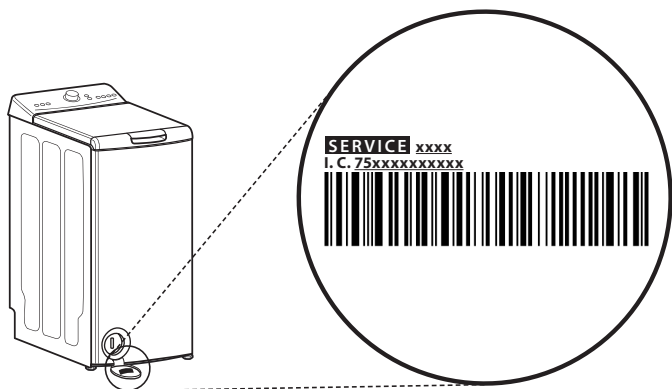

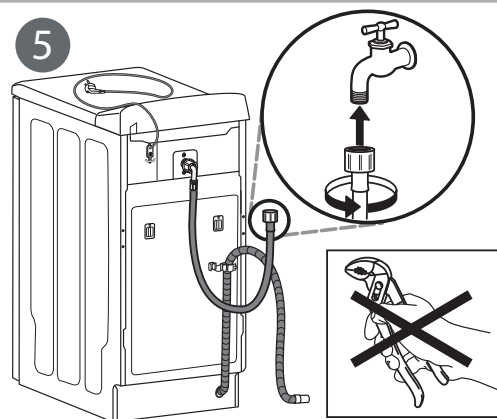
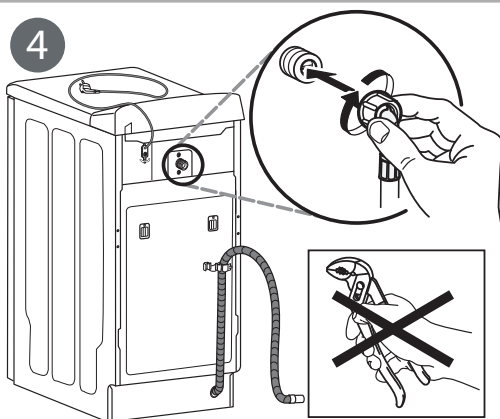
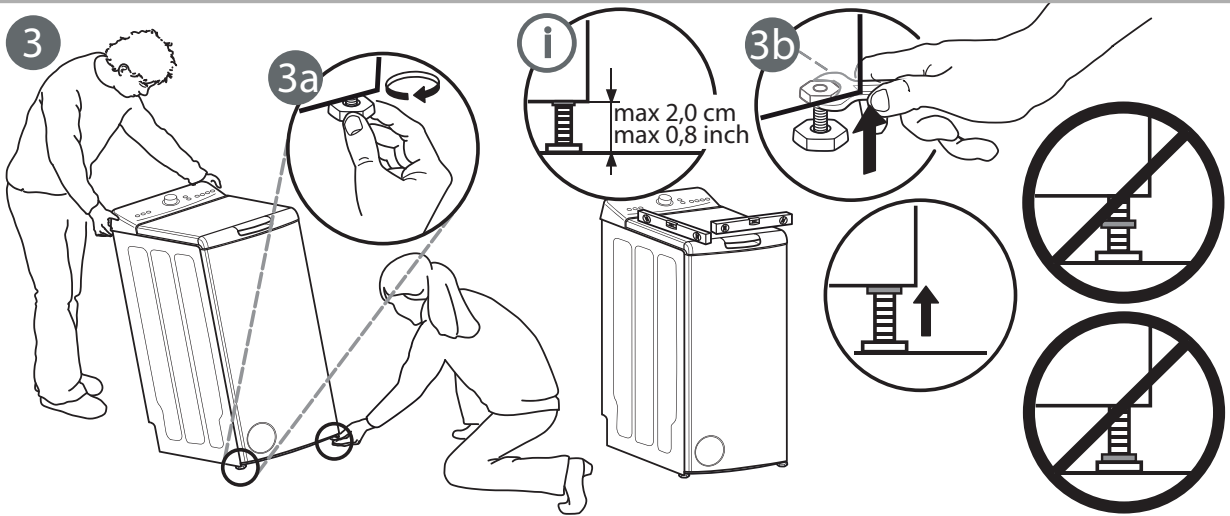
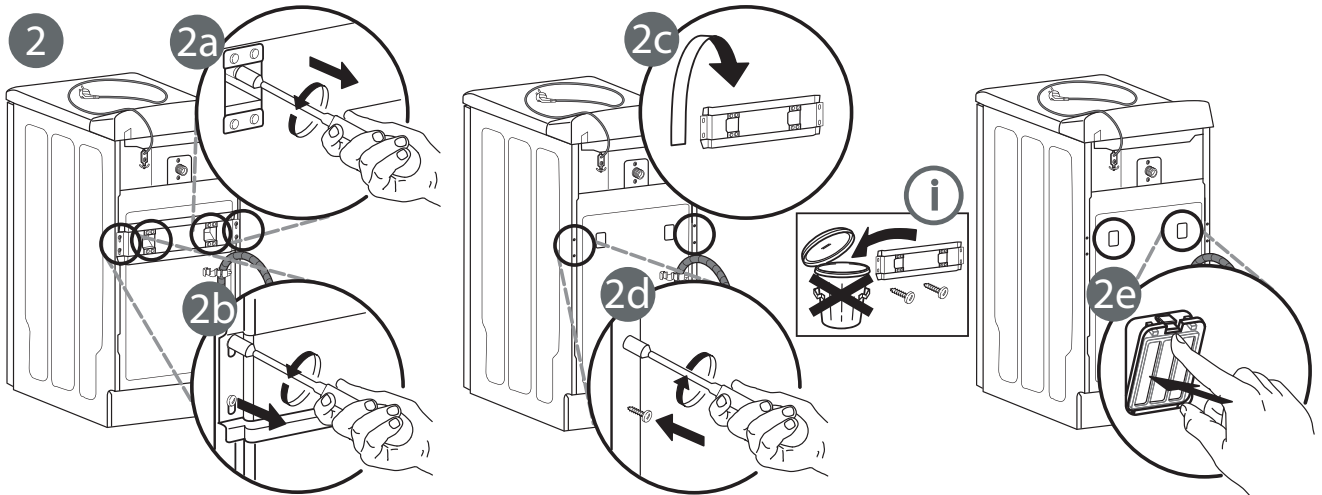
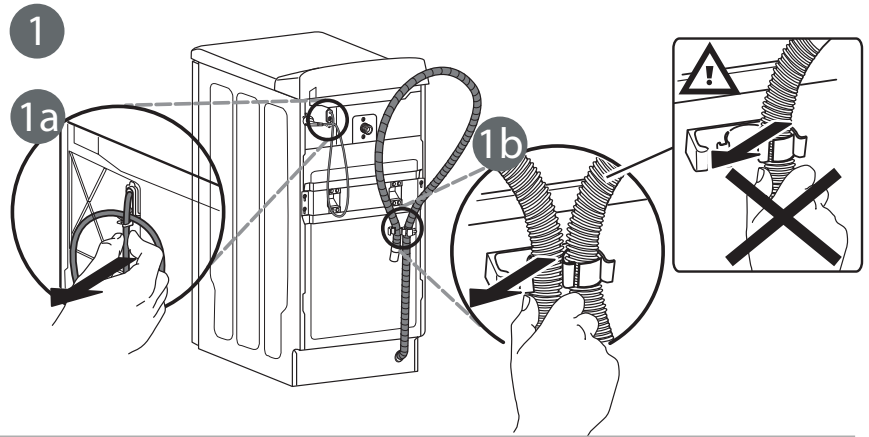
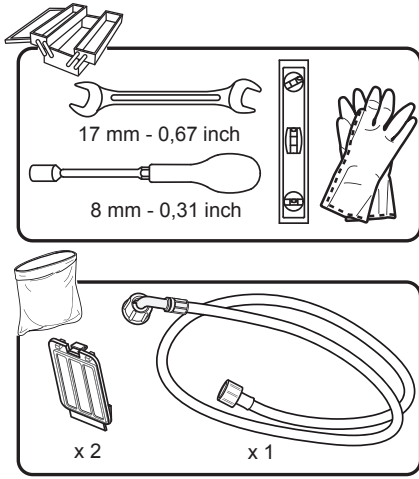

6

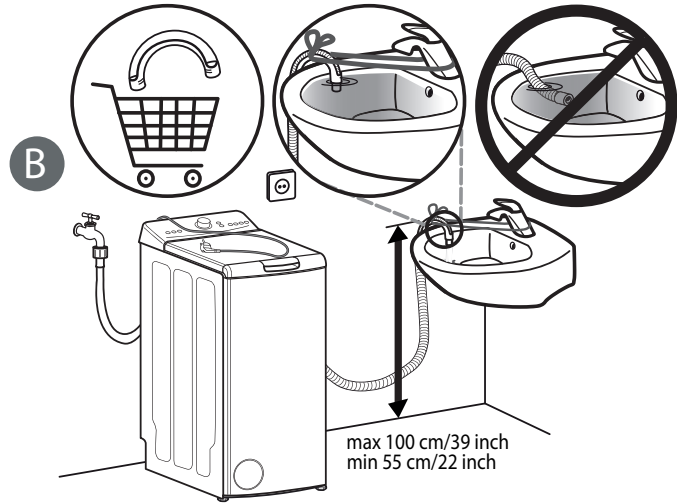
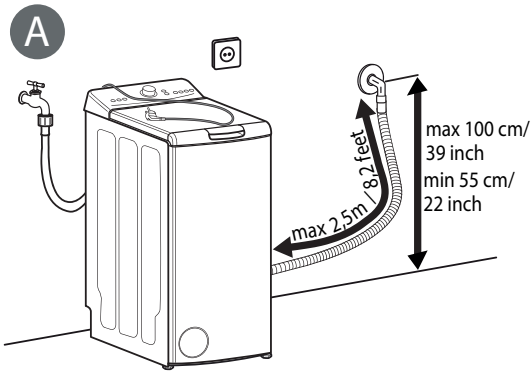

7

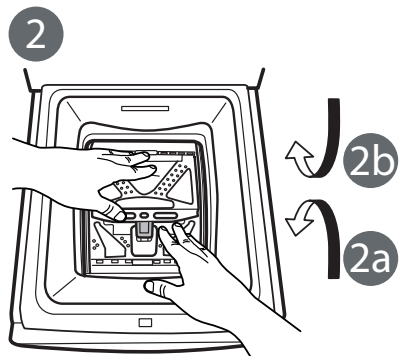
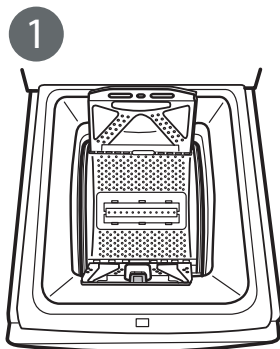
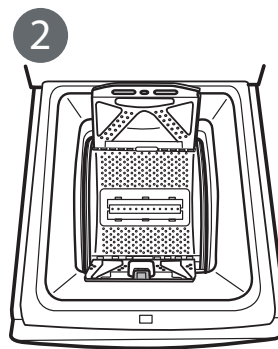
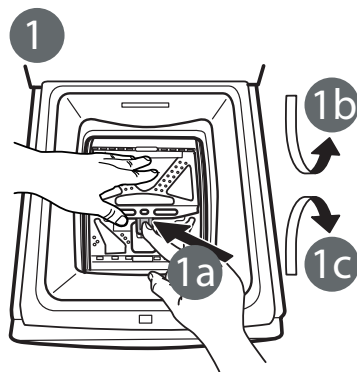
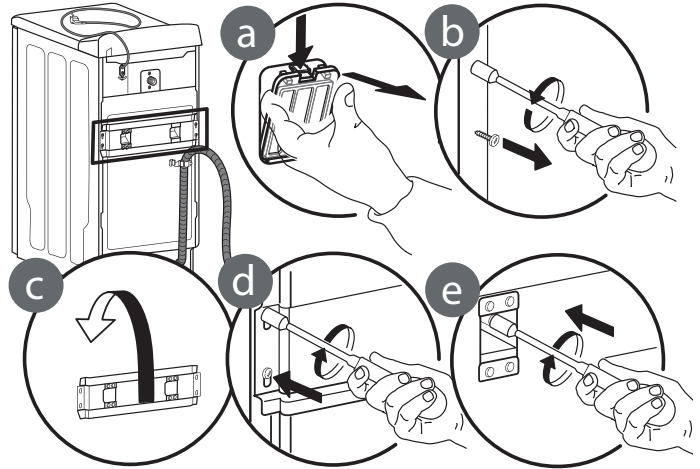
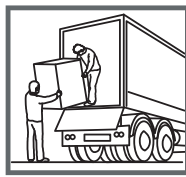
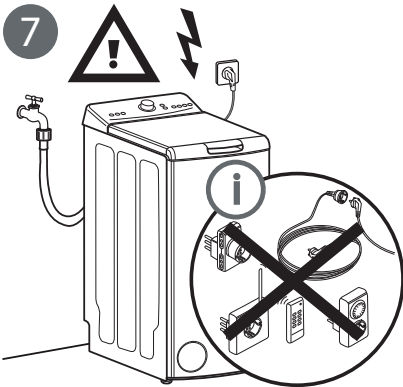

---

# USER MANUAL

---

## INDEX

|  |           |
|--|-----------|
| <b>HEALTH &amp; SAFETY GUIDE.....</b>                              | <b>22</b> |
| <b>Safety Instructions.....</b>                                    | <b>22</b> |
| <b>USER MANUAL.....</b>  | <b>24</b> |
| <b>Product description.....</b>                                    | <b>24</b> |
| Detergent dispenser .....  | 24        |
| Technical data for water connection .....                          | 24        |
| Control panel .....  | 25        |
| Programmes .....   | 25        |
| Options & Functions .....  | 26        |
| Programme chart .....  | 27        |
| <b>How to use the appliance.....</b>                               | <b>28</b> |
| First time use .....   | 28        |
| Daily use.....   | 28        |
| Indicators.....  | 30        |
| Hints and tips.....  | 30        |
| <b>Cleaning &amp; maintenance.....</b>                             | <b>31</b> |
| Cleaning the exterior and interior of the washing machine .....    | 31        |
| Checking the water supply hose.....                                | 31        |
| Cleaning the mesh filters in the water supply hose .....           | 32        |
| Cleaning the detergent dispenser .....                             | 32        |
| Cleaning the water filter / draining residual water.....           | 33        |
| Recovering an object that falls between the drum and the tub ..... | 34        |
| <b>Troubleshooting.....</b>  | <b>35</b> |
| Description of failure indicators .....                            | 36        |
| Transport and handling .....                                       | 37        |
| <b>After-sales service .....</b>                                   | <b>37</b> |
| <b>INSTALLATION GUIDE.....</b>                                     | <b>38</b> |

## SAFETY INSTRUCTIONS

Before using the appliance, read these safety instructions. Keep them nearby for future reference.

These instructions and the appliance itself provide important safety warnings, to be observed at all times. The manufacturer declines any liability for failure to observe these safety instructions, for inappropriate use of the appliance or incorrect setting of controls.

⚠ Very young children (0-3 years) should be kept away from the appliance. Young children (3-8 years) should be kept away from the appliance unless continuously supervised. Children from 8 years old and above and persons with reduced physical, sensory or mental capabilities or lack of experience and knowledge can use this appliance only if they are supervised or have been given instructions on safe use and understand the hazards involved. Children must not play with the appliance. Cleaning and user maintenance must not be carried out by children without supervision. Do not attempt to force the lid open.

### PERMITTED USE

⚠ CAUTION: The appliance is not intended to be operated by means of an external switching device, such as a timer, or separate remote controlled system.

⚠ This appliance is intended to be used in household and similar applications such as: staff kitchen areas in shops, offices and other working environments; farm houses; by clients in hotels, motels, bed & breakfast and other residential environments: areas for communal use in blocks of flats or in laundrettes.

⚠ Do not load the machine above the maximum capacity (kg of dry cloth) indicated in the programme table.

⚠ This appliance is not for professional use. Do not use the appliance outdoors.

⚠ Do not use any solvents (e.g. turpentine, benzene), detergents containing solvents, scouring powder, glass or general purpose cleaners, or flammable fluids; do not machine wash fabrics that have been treated with solvents or flammable liquids.

### INSTALLATION

⚠ The appliance must be handled and installed by two or more persons - risk of injury. Use protective gloves to unpack and install - risk of cuts.

⚠ Move the appliance without lifting it by the worktop or top lid.

⚠ Installation, including water supply (if any) and

## IMPORTANT TO BE READ AND OBSERVED

electrical connections and repairs must be carried out by a qualified technician. Do not repair or replace any part of the appliance unless specifically stated in the user manual. Keep children away from the installation site. After unpacking the appliance, make sure that it has not been damaged during transport. In the event of problems, contact the dealer or your nearest After-sales Service. Once installed, packaging waste (plastic, styrofoam parts etc.) must be stored out of reach of children - risk of suffocation. The appliance must be disconnected from the power supply before any installation operation - risk of electric shock. During installation, make sure the appliance does not damage the power cable - risk of fire or electric shock. Only activate the appliance when the installation has been completed.

⚠ Do not install your appliance where it may be exposed to extreme conditions, such as: poor ventilation, temperatures below 5 °C or above 35 °C.

⚠ When installing the appliance make sure that the four feet are stable and resting on the floor, adjusting them as required, and check that the appliance is perfectly level using a spirit level.

⚠ If the appliance is being installed on wood or "floating" floors (certain parquet and laminate materials), secure a 60 x 60 x 3 cm (at least) sheet of plywood to the floor then place the appliance on top of this.

⚠ Connect the water inlet hose(s) to the water supply in accordance with the regulations of your local water company.

⚠ For cold fill only models: do not connect to the hot water supply.

⚠ For models with hot fill: the hot water inlet temperature must not exceed 60 °C.

⚠ The washing machine is fitted with transport screws and a transport bracket to prevent damage during transport. Before using the washing machine you must remove the transport bracket (see "Installation guide"). After the removal, cover the openings with the 2 enclosed caps. Remove the bottom protection by tilting and turning the washing machine on one rear bottom corner. Make sure that the plastic part of the bottom protection (if available on the model) remains in the packing and not in the machine bottom. This is important, as otherwise the plastic part could damage the washing machine during operation.

⚠ After installation of the device, wait a few hours

before starting it so that it acclimates to the environmental conditions of the room.

⚠ Make sure that the ventilation openings in the base of your washing machine (if available on your model) are not obstructed by a carpet or other material.

⚠ Use only new hoses to connect the appliance to the water supply. The old hose-sets should not be reused.

⚠ The supply water pressure must be in the 0.1-1 MPa range.

⚠ Do not repair or replace any part of the appliance unless specifically stated in the user manual. Use only authorized After-sales Service. Self or non-professional repair may lead to dangerous incident resulting in live or health threatening and/or significant property damage.

⚠ The spare parts for the household machine will be available for 10 years after placing the last unit on the market as dictated by the European Ecodesign regulation.

### ELECTRICAL WARNINGS

⚠ It must be possible to disconnect the appliance from the power supply by unplugging it if plug is accessible, or by a multi-pole switch installed upstream of the socket in accordance with the wiring rules and the appliance must be earthed in conformity with national electrical safety standards.

⚠ Do not use extension leads, multiple sockets or adapters. The electrical components must not be accessible to the user after installation. Do not use the appliance when you are wet or barefoot. Do not operate this appliance if it has a damaged power cable or plug, if it is not working properly, or if it has been damaged or dropped.

⚠ If the supply cord is damaged, it must be replaced with an identical one by the manufacturer, its service agent or similarly qualified persons in order to avoid a hazard - risk of electric shock.

### CLEANING AND MAINTENANCE

⚠ **WARNING:** Ensure that the appliance is switched off and disconnected from the power supply before performing any maintenance operation; never use steam cleaning equipment - risk of electric shock.

### DISPOSAL OF PACKAGING MATERIALS

The packaging material is 100% recyclable and is marked with the recycle symbol .

The various parts of the packaging must therefore be disposed of responsibly and in full compliance with local authority regulations governing waste disposal.

### DISPOSAL OF HOUSEHOLD APPLIANCES

This appliance is manufactured with recyclable or reusable materials. Dispose of it in accordance with local waste disposal regulations. For further information on the treatment, recovery and recycling of household electrical appliances, contact your local authority, the collection service for household waste or the store where you purchased the appliance. This appliance is marked in compliance with European Directive 2012/19/EU, Waste Electrical and Electronic Equipment (WEEE).

By ensuring this product is disposed of correctly, you will help prevent negative consequences for the environment and human health.

The symbol  on the product or on the accompanying documentation indicates that it should not be treated as domestic waste but must be taken to an appropriate collection center for the recycling of electrical and electronic equipment.

## PRODUCT DESCRIPTION

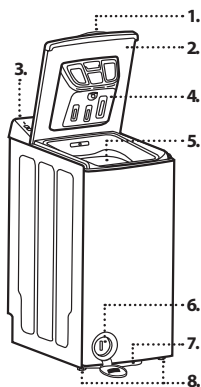

1. Lid handle
2. Lid
3. Control panel
4. Detergent dispenser
5. Drum
6. Water filter - behind the cover
7. Mobility lever (depending on model)
8. Adjustable feet (x2)

## DETERGENT DISPENSER

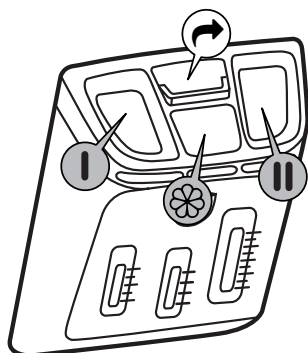

1. Main wash compartment **||**
  - Detergent for the main wash phase (must be added for all wash programmes)
  - Additive for stain removal (optional)
  - Water softener (optional; recommendable for water hardness class 4 or more)
2. Prewash compartment **|**
  - Detergent for the prewash phase (only if you have activated "prewash" option)
3. Softener compartment **⊗**
  - Fabric softener (optional)
  - Starch dissolved in water (optional)
  - Bleach

**Pour softener or starch solution only up to the "MAX" mark.**
4. Release button **↶**  
Press to remove tray for cleaning.

## TECHNICAL DATA FOR WATER CONNECTION

|                               |                              |
|-------------------------------|------------------------------|
| Water connection              |                              |
| Water supply                  | Cold                         |
| Water tap                     | 3/4" threaded hose connector |
| Minimum water supply pressure | 100 kPa (1 bar)              |
| Maximum water supply pressure | 1000 kPa (10 bar)            |



## CONTROL PANEL

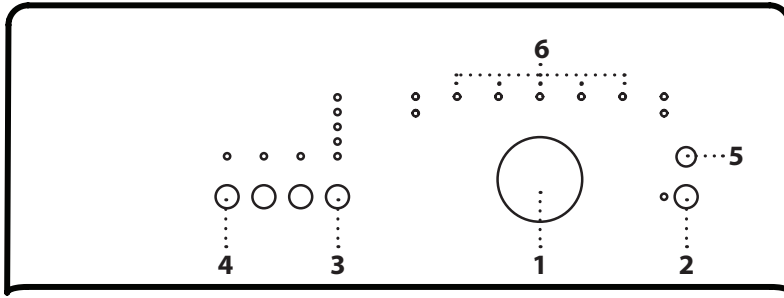

- 1 Programme selector
- 2 "Start/Pause" button
- 3 "Spin speed" button
- 4 "Start delay" button
- 5 "Reset 3 sec." button
- 6 Programme sequence indication and Start delay indicator

## PROGRAMMES

For choosing the appropriate programme for your kind of laundry, always respect the instructions on the care labels of the laundry. The value given in the tub symbol is the maximum temperature possible for washing the garment.

|  |   |
|--|---|
| <b>COTTON / NORMAL VIT/KULÖR</b><br>Normally to heavily soiled and robust cottons.   | <b>20 °C</b><br>For washing lightly soiled cotton garments, at a temperature of 20 °C.  |
| <b>JEANS</b><br>Turn garments inside-out before washing and use a liquid detergent.  | <b>ECO 40-60</b><br>For washing normally soiled cotton garments declared to be washable at 40 °C or 60 °C, together in the same cycle. This is the standard cotton programme and the most efficient in terms of water and energy consumption. |
| <b>SYNTHETICS / SYNTET</b><br>For washing soiled garments made from synthetic fibres (such as polyester, polyacrylic, viscose, etc.) or cotton/synthetic blends.   | <b>RINSE &amp; SPIN / SKÖLJN. &amp; CENTRIFUG.</b><br>Separate rinse and intensive spin programme. For robust laundry.  |
| <b>DELICATES / DAGLIG TVÄTT</b><br>For washing particularly delicate garments. Preferably turn garments inside out before washing.   | <b>SPIN / CENTRIFUG.</b><br>Spins the load then empties the water. For robust laundry.  |
| <b>RAPID 15' / SNABB 15 MIN</b><br>Refresh programme. Briefly worn clothing made of cotton, artificial fibers and blends with cotton. Use lowest recommended detergent amount.   | <b>DRAIN / UTPUMPN.</b><br>Drain only - no spinning.  |
| <b>WOOL/HANDWASH / YLLE/HANDTVÄTT</b><br>All wool garments can be washed using programme, "Wool" even those carrying the "hand-wash only" label. For best results, use special detergents and do not exceed max kg declaration of laundry. | <b>ECO COTTON</b><br>For washing normally soiled cotton garments. At 40°C and 60°C.   |

## OPTIONS

! When the combination of programme and additional option(s) is not possible, the indication lights switch off automatically.  
! Unsuitable combinations of options are deselected automatically.

### START DELAY / FÖRDRÖJD START

To set the selected programme to start at a later time, press the "Start delay" button until the desired delay time indication is illuminated. The lamp for the "Start delay" option button lights up, and it goes off when the programme starts. Once having pressed the "Start/Pause" button, the countdown of the time delay begins. Number of hours preselected can be reduced by pressing the "Start delay" button again. **Do not use liquid detergent when activating this option.** To cancel the "Start delay" turn the programme selector to another position.

### ENERGY SAVER / ENERGY SPAR

With a lower temperature and slightly modified washing duration, the optimum combination of excellent washing results and even lower energy consumption is achieved.

### RAPID / TIDSPAR

Enables quicker washing by shortening the programme duration. Recommendable for small loads or only lightly soiled laundry.

### SPIN SPEED / CENTRIFUGERING

Every programme has a predefined spin speed. Press the button to set another spin speed. If you select spin speed "0", the final spinning is cancelled and the water is drained out only. However, intermediate spin phases remain during the rinse.

## FUNCTIONS



### KNOB

To select and confirm programmes. Turn to select.

### START/PAUSE

To start the programme, after you have finished your settings. To pause a running programme. To continue a paused programme.

### ÅTERSTÄLL 3 SEK

To reset settings of a not yet running programme back to its defaults or to cancel and drain water of a running programme before the end of the cycle.

### BLEACHING

Wash your laundry in the desired programme, Cotton or Synthetics, adding an appropriate amount of chlorine bleach to the Softener  chamber (close the lid carefully). Immediately after the end of the programme, turn the "Programme selector" and start the desired programme again to eliminate any residual bleach smell; if you want, you can add softener. **Never put both chlorine bleach and softener into the softener chamber at the same time.**

## PROGRAMME CHART

| Max load 5,5 Kg<br>Power consumption in off-mode 0,11 W / in left-on mode 0,11 W |                     |              |           |                       |               |                  | Detergents and additives |                 |               | Recommended detergent |        | Residual dampness %* | Energy consumption kWh | Total water lt | Laundry temperature °C |
|--|---------------------|--------------|-----------|-----------------------|---------------|------------------|--------------------------|-----------------|---------------|-----------------------|--------|----------------------|------------------------|----------------|------------------------|
| Programme  |                     | Temperatures |           | Max, spin speed (rpm) | Max load (kg) | Duration (h : m) | Pre-wash<br>I            | Main wash<br>II | Softener<br>☼ | Powder                | Liquid |                      |                        |                |                        |
|  |                     | Setting      | Range     |                       |               |                  |                          |                 |               |                       |        |                      |                        |                |                        |
| <b>Cotton</b>  | Normal vit/kulör    | 60°C         | 40 - 95°C | 1000                  | 5,5           | 2:40             | ○                        | ●               | ○             | ✓                     | ✓      | 62                   | 1,05                   | 51             | 55                     |
| <b>Jeans</b>   | Jeans               | 40°C         | 40°C      | 1000                  | 4,0           | 1:30             | ○                        | ●               | ○             | -                     | ✓      | -                    | -                      | -              | -                      |
| <b>Synthetics</b>  | Syntet              | 40°C         | 30 - 60°C | 1000                  | 3,0           | 1:50             | ○                        | ●               | ○             | ✓                     | ✓      | 47                   | 0,52                   | 40             | 40                     |
| <b>Delicates</b>   | Fintvätt            | 30°C         | 30 - 40°C | 1000                  | 1,5           | 0:45             | ○                        | ●               | ○             | -                     | ✓      | -                    | -                      | -              | -                      |
| <b>Daily load</b>  | Daglig tvätt        | 40°C         | 40°C      | 1000                  | 3,0           | 1:00             | -                        | ●               | ○             | ✓                     | ✓      | -                    | -                      | -              | -                      |
| <b>Rapid 15'</b>   | Snabb 15 min        | 30°C         | 30°C      | 1000                  | 3,0           | 0:15             | -                        | ●               | ○             | -                     | ✓      | 66                   | 0,15                   | 30             | 20                     |
| <b>Wool/Handwash</b>   | Ylle/Handtvätt      | 40°C         | 20 - 40°C | 1000                  | 1,0           | 0:35             | -                        | ●               | ○             | -                     | ✓      | -                    | -                      | -              | -                      |
| <b>20 °C</b>   |                     | 20°C         | 20°C      | 1000                  | 5,5           | 3:10             | -                        | ●               | ○             | -                     | ✓      | 62                   | 0,27                   | 47             | 20                     |
| <b>Eco 40-60</b>   |                     | 40°C         | 40°C      | 951                   | 5,5           | 3:10             | -                        | ●               | ○             | ✓                     | ✓      | 62                   | 0,76                   | 47             | 42                     |
|  |                     |              |           | 951                   | 2,75          | 2:30             | -                        | ●               | ○             | ✓                     | ✓      | 62                   | 0,65                   | 37             | 38                     |
|  |                     |              |           | 951                   | 1,5           | 2:30             | -                        | ●               | ○             | ✓                     | ✓      | 62                   | 0,59                   | 37             | 38                     |
| <b>Rinse &amp; Spin</b>  | Sköljn, & Centrifug | -            | -         | 1000                  | 5,5           | -                | -                        | -               | ○             | -                     | -      | -                    | -                      | -              | -                      |
| <b>Spin</b>  | Centrifug           | -            | -         | 1000                  | 5,5           | -                | -                        | -               | -             | -                     | -      | -                    | -                      | -              | -                      |
| <b>Drain</b>   | Utpumpn             | -            | -         | -                     | -             | -                | -                        | -               | -             | -                     | -      | -                    | -                      | -              | -                      |
| <b>Eco Cotton</b>  |                     | 60°C         | 60°C      | 1000                  | 5,5           | 2:45             | -                        | ●               | ○             | ✓                     | ✓      | 62                   | 0,82                   | 42             | -                      |
|  |                     |              |           |                       | 2,75          | 2:30             | -                        | ●               | ○             | ✓                     | ✓      | 62                   | 0,76                   | 32             | -                      |
|  |                     |              |           | 1000                  | 2,75          | 2:15             | -                        | ●               | ○             | ✓                     | ✓      | 62                   | 0,54                   | 32             | -                      |

● Dosing required ○ Dosing optional

**Eco Cotton** - Test wash cycles in compliance with regulations 1061/2010. Set "Cotton 40 °C" or "Cotton 60°C" wash cycle together with "Energy saver" option to access this cycles.

**Eco 40-60** - Test wash cycle in compliance with EU Ecodesign regulation 2019/2014. The most efficient programme in terms of energy and water consumption for washing normally soiled cotton laundry. Display only: spin speed values shown on the display can slightly differs from the values stated in the table.

#### For all Test Institutes

Long wash cycle for cottons: set wash cycle Cotton with a temperature of 40°C.  
Synthetic program along: set wash cycle Synthetics with a temperature of 40°C.

This data may differ in your home due to changing conditions in inlet water temperature, water pressure etc. Approximate programme duration values refer to the default setting of the programmes, without options. The values given for programmes other than the Eco 40-60 programme are indicative only.

\* After programme end and spinning with maximum selectable spin speed, in default programme setting.

The sensor technology adapts water, energy and programme duration to your wash load.

# HOW TO USE THE APPLIANCE

## FIRST TIME USE

Remove any manufacturing debris:

- Select the "Cotton" programme at a temperature of 95°C.
- Pour a small quantity of detergent powder into the main wash compartment II of the detergent dispenser (maximum 1/3 of the quantity the detergent manufacturer recommends for lightly soiled laundry).

- Start the programme **without adding any laundry** (with empty drum).
- See section "DAILY USE" for more information on how to select and start a programme.

## DAILY USE

### PREPARING THE LAUNDRY

#### Empty pockets

- Coins, paper clips, etc. could damage the load and the washing machine components.
- Tissues will break down during the wash cycle, and the fragments will have to be subsequently removed by hand.

#### Close all zippers, buttons, and hooks. Tie all ribbons or belts

- Insert the smaller garments (e.g. nylon hosiery, belts, etc.) and garments with hooks (e.g. braziers) into a fabric bag or a pillowcase with a zipper. Remove any rings from curtains, or else place the curtains inside a fabric bag together with the rings.

#### Rules for separating laundry

- **Fabric type** / indications on label (cotton, mixed fibres, synthetic, wool, handwash items)
- **Colour** (separate coloured garments from whites, wash new coloured items separately)
- **Size** (wash items of different sizes in the same load to improve washing efficacy and weight distribution in the drum)
- **Delicates** (place small items – such as nylon stockings – and garments with clasps – such as braziers – in a laundry bag or in a pillow case with a zip).

### HOW TO USE THE WASHING MACHINE

#### 1. Load laundry

- Open the machine lid by pulling it upwards.
- Open the drum, by pushing the drum flap release.

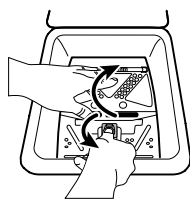

- Load the articles one at a time loosely into the drum, without overfilling. Observe the load sizes given in the "PROGRAMME CHART" table. Overloading the machine will result in unsatisfactory washing results and creased laundry. Do not use the flaps to push the laundry into the drum.



#### 2. Close the drum

- Hold both flaps in the middle, the rear flap over the front flap.

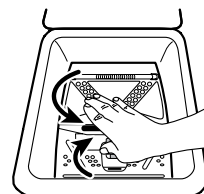

**ATTENTION:** Check that no laundry gets stuck between the flaps, or between flaps and drum. Make sure that the drum flaps are properly locked - depending on the model:

- All metal hooks must be properly hooked inside the rear door flap.

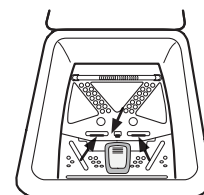

- The slider of the front flap must slightly overlap the rear flap.

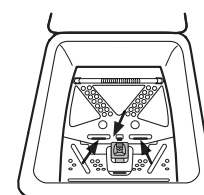

### 3. Add detergent

! Do not use liquid detergent for the main wash when having activated the "Prewash" option.

! Do not use liquid detergent when selecting a later cycle start.

Add detergent (and additives/softener) into the relative compartments as described in section "DETERGENT DISPENSER". Observe the dosing recommendations on the detergent pack.

Correct dosing of detergent / additives is important, because:

- it optimizes the cleaning result
- it avoids irritating residues of surplus detergent in your laundry
- it saves money by avoiding waste of surplus detergent
- it protects the washing machine by avoiding calcification of components
- it respects the environment by avoiding unnecessary environmental burden

**Note:** Too much detergent can result in excess foam formation, which reduces washing efficiency. If the washing machine detects too much foam, it may prevent spinning, or prolong the programme duration and increase the water consumption (see also remarks on foam formation in the "TROUBLESHOOTING GUIDE"). Insufficient detergent may result in grey laundry and also calcifies the heating system, drum and hoses.

#### Using starch powder

- Wash your laundry in the desired wash programme.
- Prepare the starch solution according to the starch manufacturer's instructions.
- Fill the prepared starch solution (maximum 100 ml) into the softener chamber of the detergent dispenser.
- Close the lid and start programme "Rinse & Spin" .

### 4. Close the lid so that you can hear it click shut.

#### 5. Set the desired programme

Select the required programme and temperature with the "Programme selector" dial ("KNOB"). The washing machine automatically indicates the default spin speed settings possible for the selected programme. Adjust the spin speed setting if needed with the relative button.

#### Change spin speed, if needed

The spin speed can be changed by pressing the "Spin speed" button. The indicator of the predefined spin speed lights up.

#### Select options, if needed

Press the button to select the option; the respective button LED indicator illuminates.

Press the button again to cancel the option; the light extinguishes.

! When the combination of programme and additional option(s) is not possible, the indication lights switch off automatically.

! Unsuitable combinations of options are deselected automatically.

### Delaying the start of a programme

- To set a programme to start at a later time, see the section "OPTIONS/ START DELAY".

**Note:** To reset settings of a not yet running programme back to its defaults press the "Reset 3 sec." button.

### 6. Open water tap

Make sure that the washing machine is connected to the water mains. Open the water tap.

### 7. Start programme

- Press the "Start/Pause" button. The "Start/Pause" indicator will light up and the door will be locked.
- Due to variations in load and temperature of inlet water, the remaining time is newly calculated in certain programme phases.

### 8. Change the settings of a running programme, if needed

You can still change the settings while a programme is running. The changes will be applied, provided the respective programme phase has not finished yet.

To change the settings of a running programme:

- Press "Start/Pause" to put the running programme on pause.
- Change your settings.
- Press "Start/Pause" again to continue the programme.

**If you have changed the programme, do not add detergent for the new programme.**

### 9. Pause a running programme and open the door, if needed

- To pause the wash cycle, press the "Start/Pause" , the indicator light blinks.
- If the temperature is not too high, the "Door locked" indicator light turns on. You can open the lid, for example to add more laundry, or to remove laundry which was loaded by mistake. It may last a while until you can open the lid.
- Press "Start/Pause" to proceed with the programme again.

### 10. Cancelling a running programme, if needed

- To cancel a running programme before the end of cycle, press the "Reset 3 sec." button for at least 3 seconds.
- The water is drained out.
- It may last a while until you can open the lid.
- The water is emptied and the door unlocks at the end of the programme.

## 11. Programme End

- The door can only be opened when the “Door locked” indicator light turns on.
- Turn the programme selector to the “O” position and close the water tap.

- Open the lid and drum and unload the machine.
- Leave the lid open for some time to allow the interior of the machine to dry.

**After about a quarter of an hour, the washing machine will switch off completely to save energy.**



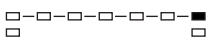
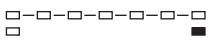
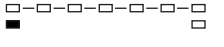
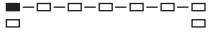

## INDICATORS

|  |                                 |  |
|--|---------------------------------|--|
| Förtvätt - Tvätt - Sköljning - Centrifug./ utpumpn.  | <b>Washing phase indicator</b>  | This indicator shows the current programme phase, running from left to right through Prewash, Wash, Rinse, Spin/Drain. The illuminated indicator light shows which phase is in progress.     |
| Fördrojd start ○ 1tim. ○ 3 ○ 6 ○ 9 ○ 12  | <b>“Delay timer” indication</b> | Press the “Delay Timer” button several times to select a delay time of 1, 3, 6, 9 or 12 hours. The corresponding indicator lamp lights up.   |
|  Klar/Luckan olåst | <b>Door locked</b>              | This indicator will light up <ul style="list-style-type: none"> <li>• After start of a programme</li> <li>• The indicator lights to show that the lid can not be opened</li> </ul>           |
|  Service           | <b>Service</b>                  | <b>Failure:</b> Call After-sales service <ul style="list-style-type: none"> <li>• Refer to Troubleshooting section</li> <li>• If the indicator persists, call After-sales service</li> </ul> |
|  Rengör pump       | <b>Clean filter</b>             | <b>Failure:</b> Water filter clogged <ul style="list-style-type: none"> <li>• Water cannot be drained; water filter might be blocked</li> </ul>  |
|  Vattenkran stängd | <b>Water tap closed</b>         | <b>Failure:</b> No water <ul style="list-style-type: none"> <li>• No or not sufficient inlet water.</li> </ul>   |

## HINTS AND TIPS

### WASH SYMBOLS ON GARMENT LABELS

The value given in the tub symbol is the maximum temperature possible for washing the garment.

-  Normal mechanical action
-  Reduced mechanical action
-  Much reduced mechanical action
-  Hand wash only
-  Do not wash

### CLEAN THE WATER FILTER REGULARLY

- This is needed to prevent the filter from blocking and preventing the water from draining correctly.

### SAVING ENERGY AND PROTECTING THE ENVIRONMENT

- Keeping within the load limits indicated in the “PROGRAMME CHART” will optimise energy, water and detergent consumption and reduce washing times.
- Do not exceed the detergent quantities recommended by the detergent manufacturer.
- Save energy by using a 60 °C instead of a 95 °C wash programme, or by using a 40 °C instead of a 60 °C wash programme. We recommend using the “Eco 40-60” the 40 °C programme for cotton garments, which is longer, but uses less energy.
- To save energy and time when washing, select highest spin speed available for the programme to reduce the residual water remaining in the garments at the end of the wash cycle.
- Pretreat any stains with an appropriate stain remover, or else dampen any dried-on stains with water prior to washing, as this will reduce the need to use a high temperature wash programme.
- Use low temperature and longer duration. The most efficient programmes in terms of energy consumption are generally those that perform at lower temperatures and longer duration.
- Noise and remaining moisture content. They are influenced by the spinning speed: the higher the spinning speed in the spinning phase, the higher the noise and the lower the remaining moisture content.

## CLEANING & MAINTENANCE

**For any cleaning and maintenance, switch off and unplug the washing machine.  
Do not use flammable fluids to clean the washing machine.  
Clean and maintain your washing machine periodically (at least 4 times per year).**

### CLEANING THE EXTERIOR AND INTERIOR OF THE WASHING MACHINE

#### Exterior:

- Use a soft damp cloth to clean the outer parts of the washing machine.
- Do not use glass or general purpose cleaners, scouring powder or similar to clean the control panel – these substances might damage the printing.

#### Interior:

- After each washing, leave the Lid open for sometime to allow the inside of the appliance to dry.
- If you never or seldom wash your laundry at 95°C, we recommend to occasionally run a 95°C programme without laundry, adding a small amount of detergent, to keep the interior of the appliance clean.
- Check the condition of the lid seal periodically and clean it from time to time with a damp cloth.

### CHECKING THE WATER SUPPLY HOSE

Check the inlet hose regularly for brittleness and cracks. If damaged, replace it by a new hose available through our After-sales service or your specialist dealer.  
Depending on the hose type:

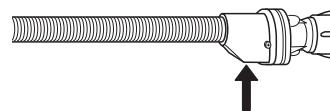
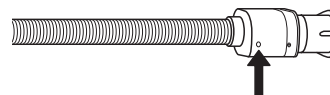
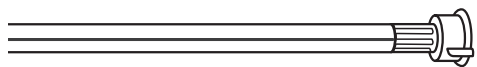
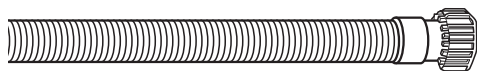

For water stop hoses: check the small safety valve inspection window (see arrow). If it is red, the water stop function was triggered, and the hose must be replaced by a new one. For unscrewing this hose, press the release button (if available) while unscrewing the hose.

If the inlet hose has a transparent coating, periodically check if the colour intensifies locally. If yes, the hose may have a leak and should be replaced.

## CLEANING THE MESH FILTERS IN THE WATER SUPPLY HOSE

1. Close water tap and unscrew the inlet hose.

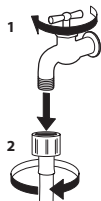

2. Clean the mesh filter at the hose's end carefully with a fine brush.

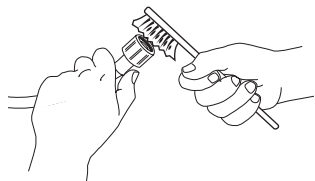

3. Now unscrew the inlet hose on the back of the washing machine by hand. Pull out the mesh filter from the valve on the back of the washing machine with pliers and carefully clean it.

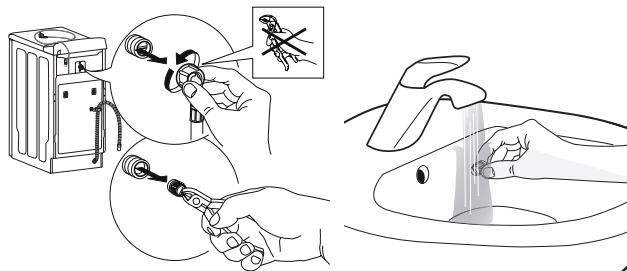

4. Insert the mesh filter again. Connect the inlet hose to water tap and washing machine again. Do not use a tool to connect the inlet hose. Open the water tap and check that all connections are tight.

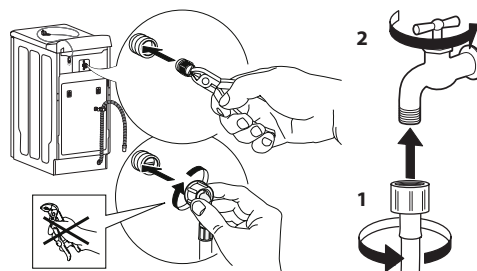

## CLEANING THE DETERGENT DISPENSER

Clean the detergent dispenser regularly, at least three or four times a year, to prevent detergent build-up.

1. Press the release button to release the detergent dispenser and remove it. A small quantity of water can remain in the dispenser, thus you should carry it in an upright position.

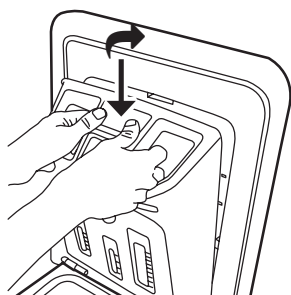

2. Wash the dispenser using running water. You can also remove the siphon cap on the back of the dispenser for cleaning. Replace the siphon cap in the dispenser (if removed)

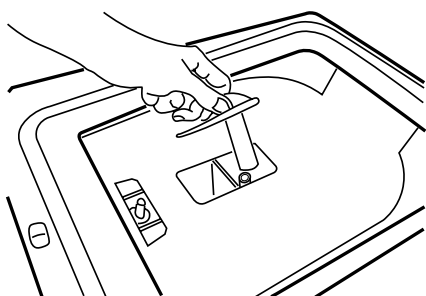

3. Reinstall the dispenser by locating the dispenser's bottom tabs into the appropriate openings on the lid, and by pushing the dispenser against the lid until it locks into place.

**Make sure that the detergent dispenser is correctly reinstalled.**



## CLEANING THE WATER FILTER / DRAINING RESIDUAL WATER

Switch off and unplug the washing machine before cleaning the water filter or draining residual water. If you used a hot wash programme, wait until the water has cooled down before draining any water.

Clean the water filter regularly, to avoid that the water cannot drain after the wash due to obstruction of the filter.

Especially:

- if the appliance is not draining properly or if it fails to perform spin cycles.
- if the "Clean filter" indication lights up.

1. Open the filter cover with a coin.

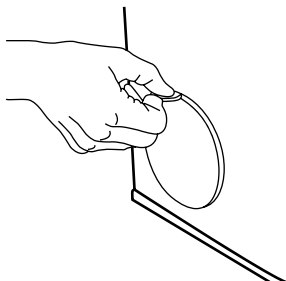

2. Container for the drained water:  
Place a low and wide container under the water filter in order to collect the residual water.

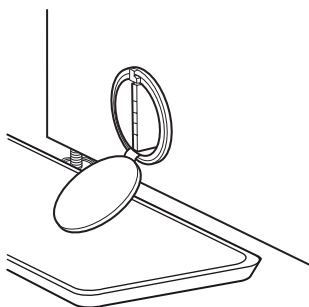

3. Drain the water:  
Slowly turn the filter counter-clockwise until all the water has come out. Allow the water to flow out without removing the filter. Once the container is full, close the water filter by turning it clockwise. Empty the container. Repeat the procedure until all the water has been drained.

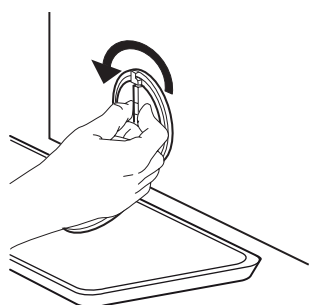

4. Remove filter: Lay a cotton cloth beneath the water filter, which can absorb a small amount of rest water. Then remove the water filter by turning it out anti-clockwise.

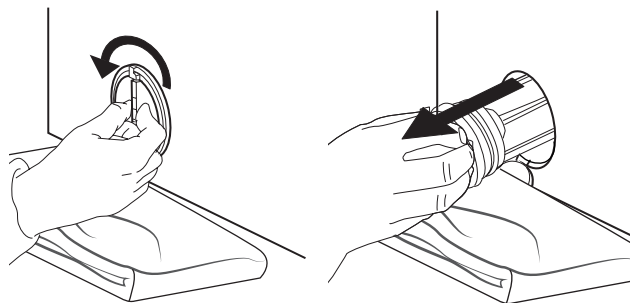

5. Clean the water filter: remove residues in the filter and clean it under running water.

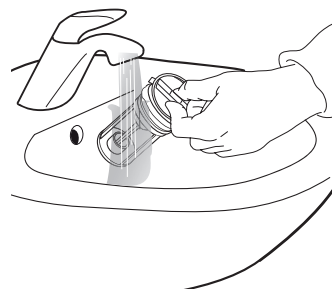

6. Insert the water filter and close the cover:  
Reinsert the water filter again by turning it in clockwise direction. Make sure to turn it in as far as it goes; the filter handle must be in vertical position. Pour approximately one litre of water into the washing machine via the drum and check that water does not leak from the filter. Close the filter cover.

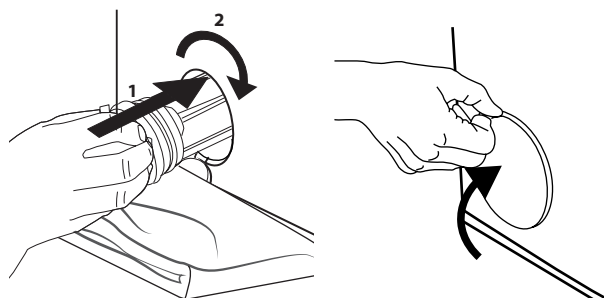

## RECOVERING AN OBJECT THAT FALLS BETWEEN THE DRUM AND THE TUB

If an object accidentally falls between the drum and the tub, you can recover it thanks to one of the removable drum blades:

1. Unplug the washing machine and remove the laundry from the drum.
2. Close the drum flaps and turn the drum a half-turn.

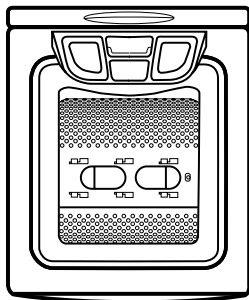

3. Using a screw-driver, press on the plastic end while sliding the blade from left to right. It will fall into the drum.

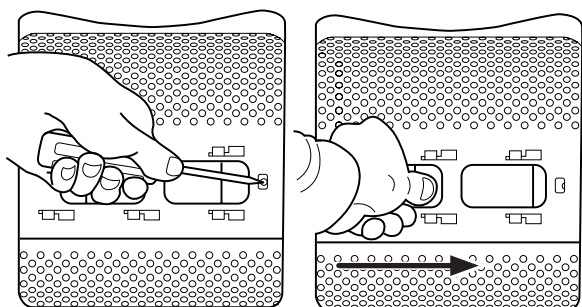

4. Open the drum: you can recover the object through the hole in the drum.
5. Refit the blade from inside the drum: Position the plastic tip above the hole on the right side of the drum. Then slide the plastic blade from right to left until it clips.

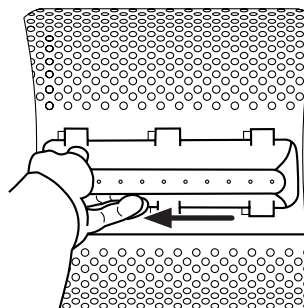



6. Close the drum flaps again, turn the drum through half a turn and check the positioning of the blade at all its anchorage points.
7. Plug the washing machine in again.

## TROUBLESHOOTING

Your washing machine is equipped with various automatic safety and feedback functions. They enable failures and needed maintenance to be detected and indicated accordingly. These failures are frequently so minor that they can be removed within a few minutes.

| Anomalies:  | Possible causes / Solution:   |
|---|---|
| <b>The washing machine does not turn on and/ or programme does not start</b>  | <ul style="list-style-type: none"> <li>• The plug is not inserted into the electrical outlet, or not enough to make contact.</li> <li>• There has been a power failure.</li> <li>• Socket or fuse does not function correctly (use a table lamp or similar appliance to test it).</li> <li>• Lid is not properly closed.</li> </ul>   |
| <b>The wash cycle does not start</b>  | <ul style="list-style-type: none"> <li>• The "Start/Pause" button has not been pressed.</li> <li>• The water tap is not open.</li> <li>• A "Start delay" has been set.</li> </ul>   |
| <b>Appliance stops during the programme, and the "Start/Pause" light blinks</b>   | <ul style="list-style-type: none"> <li>• "Rinse hold" option is activated (if available). Terminate "Rinse hold" by pressing "Start/Pause" or by pressing the "Reset 3 sec." button for at least 3 seconds starting "Drain" cycle.</li> <li>• Programme has been changed - re-select desired programme and press "Start/Pause" .</li> <li>• The appliance's safety system has been activated (see USER MANUAL/ Description of failure indicators).</li> <li>• Water tap is not opened or water inlet hose is kinked.</li> </ul>   |
| <b>Detergent dispenser contains residues from detergent/ additives at end of wash</b>   | <ul style="list-style-type: none"> <li>• Detergent dispenser is not properly installed, or detergent dispenser is blocked (see "CLEANING &amp; MAINTENANCE").</li> <li>• Filter in the water inlet hose is blocked (see "CLEANING &amp; MAINTENANCE").</li> </ul>   |
| <b>Appliance vibrates</b>   | <ul style="list-style-type: none"> <li>• The washing machine is not level.</li> <li>• The transport bracket has not been removed; before using the washing machine, the transport bracket must be removed.</li> </ul>   |
| <b>Final spin results are poor. The laundry is still very wet. "Spin/ Drain" indicator blinks, or the spin speed indicator blinks after the end of the programme - depending on the model</b> | <ul style="list-style-type: none"> <li>• Unbalance of the laundry load during spinning prevented the spin phase to avoid damages on the washing machine. This is why the laundry is still very wet. Reason for unbalance can be: small laundry loads (consisting of only few quite big or absorbent items, e.g. towels), or big/heavy laundry items.</li> <li>• If possible avoid small laundry loads.</li> <li>• Excessive foam formation prevented spinning; select and start "Rinse + Spin" programme. Avoid excessive detergent dosing.</li> <li>• "Spin speed" button has been set to a low spin speed.</li> <li>• It is highly recommended that you add other laundry items of different sizes when washing a big or heavy piece of laundry.</li> </ul> |
| <b>Programme duration is considerably longer or shorter as indicated in the "PROGRAMME CHART"</b>   | <ul style="list-style-type: none"> <li>• Normal function of the washing machine to adapt to factors that can have an effect on the programme duration, like excessive foam formation, load unbalance due to heavy laundry items, prolonged heating time resulting from low inlet water temperature etc. Moreover, the sensing system of the washing machine adapts the programme duration to the size of the wash load.</li> <li>• Depending on these factors, the duration is recalculated during the programme and updated if necessary.</li> <li>• For small loads, the programme time indicated in the "PROGRAMME CHART" may be reduced by up to 50%.</li> </ul>  |

## DESCRIPTION OF FAILURE INDICATORS

| Failure indicator lights up:   | Possible causes / Solution   |
|--|--|
| <b>Service</b>   | Failure: Call After-sales service <ul style="list-style-type: none"> <li>• Refer to Troubleshooting section</li> <li>• If faults persist, unplug the appliance, turn off the water tap and contact our After-sales service.</li> </ul>   |
| <b>Water tap closed</b>  | Appliance has no or insufficient water supply. The "Start/Pause"  light blinks. Check whether: <ul style="list-style-type: none"> <li>• Water tap is fully open and water supply pressure is sufficient.</li> <li>• Kinks are present in water inlet hose.</li> <li>• Mesh filter of water supply hose is blocked (see "CLEANING &amp; MAINTENANCE").</li> <li>• Water hose is frozen up.</li> <li>• Safety valve inspection window of your water supply hose is red (provided your appliance has a water supply hose, (see previous chapter "CLEANING &amp; MAINTENANCE/ CHECKING THE WATER SUPPLY HOSE"); replace the hose by a new one available through our After-sales service or your specialist dealer.</li> </ul> After problem has been removed, restart programme by pressing "Start/Pause"  . If the fault occurs again, contact our After-sales service. |
| <b>Clean filter</b>  | Waste water is not pumped out. The appliance stops in the corresponding programme step; unplug it and check whether: <ul style="list-style-type: none"> <li>• Kinks are present in the drain hose.</li> <li>• Filter or pump is blocked (see chapter "CLEANING &amp; MAINTENANCE/ CLEANING THE WATER FILTER / DRAINING RESIDUAL WATER"); make sure the water has cooled before draining the appliance.</li> <li>• The drain hose is frozen up.</li> </ul> After problem has been removed, push "Reset 3 sec." button for at least 3 seconds to drain the water. If the fault occurs again, contact our After-sales service.  |
| <b>All lamps of the Washing phase indicator light up</b><br> | <ul style="list-style-type: none"> <li>• Drum flaps open</li> <li>• Appliance stops during the programme. The drum flaps have not been closed properly. Push the "Reset 3 sec." button for at least 3 seconds and wait until the "Door closed" light turns off. Open lid and close drum flaps, then select and start desired programme again. If fault persists, contact our After-sales service.</li> </ul>   |

## TRANSPORT AND HANDLING

**Never lift the washing machine by holding it at the lid or panel.**

1. Pull out the mains plug, and close the water tap.
  2. Make sure that the drum and lid are properly closed.
  3. Disconnect the inlet hose from the water tap, and remove the drain hose from your draining point. Remove all rest water from the hoses, and fix them so that they cannot get damaged during transport.
  4. Fix the transport bracket again for transportation. (see "Installation guide" last step)
  5. Transport the washing machine upright.
- Important:** Do not transport the washing machine without having fixed the transport bracket. (see "Installation guide")

## AFTER-SALES SERVICE

### BEFORE CALLING THE AFTER-SALES SERVICE

1. See if you can solve the problem by yourself with the help of the suggestions given in the **TROUBLESHOOTING**
2. Switch the appliance off and back on again to see if the fault persists.

### IF AFTER THE ABOVE CHECKS THE FAULT STILL OCCURS, GET IN TOUCH WITH THE NEAREST AFTER-SALES SERVICE

To receive assistance, call 0771-25 25 00 or follow the instructions on the website  
**www.cylinda.se**

When contacting our client After-sales service, always specify:

- a brief description of the fault;
- the type and exact model of the appliance (xxxx)
- the service number (75xxxxxxxxxx).
- your full address;
- your telephone number.

If any repairs are required, please contact an authorised After-sales service (to guarantee that original spare parts will be used and repairs carried out correctly).

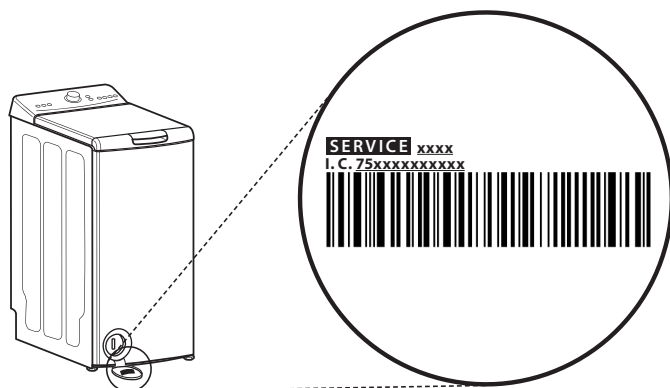

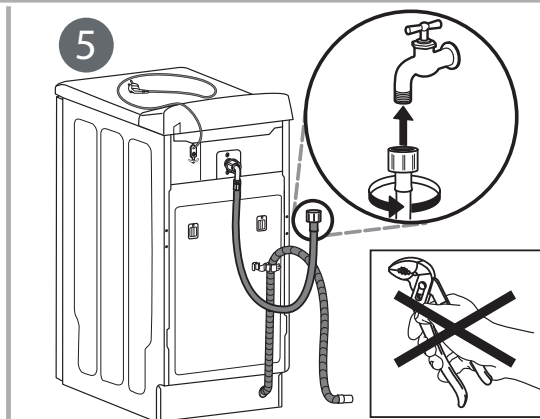
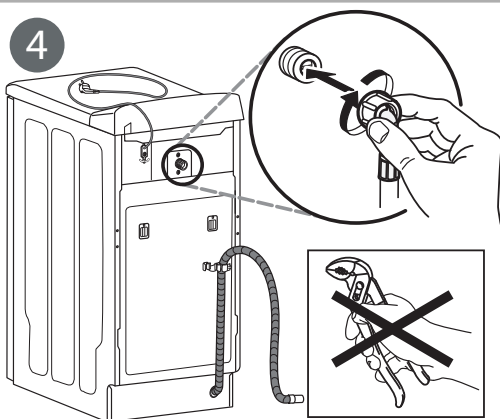
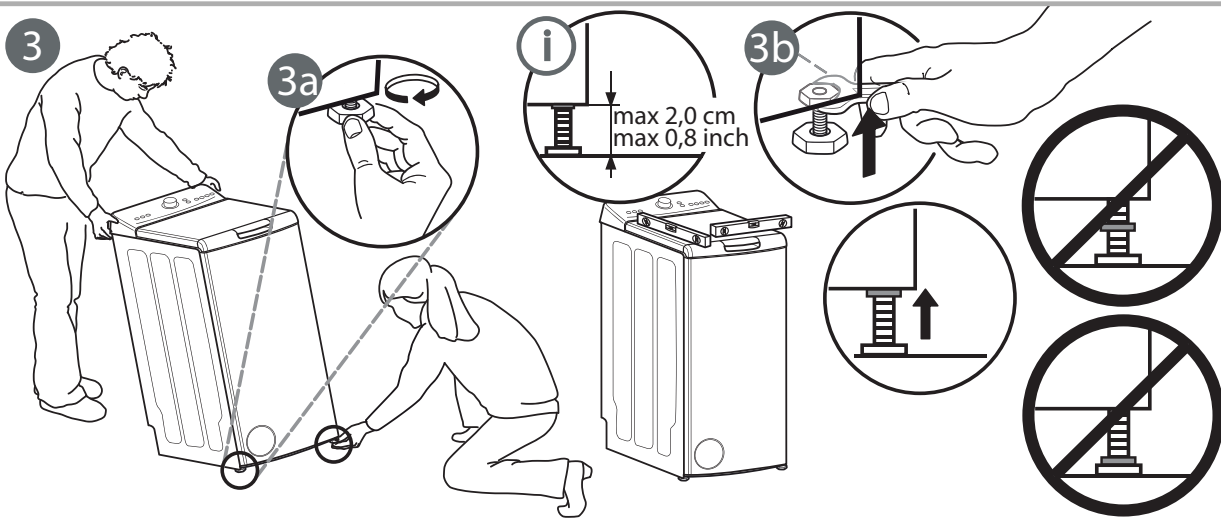
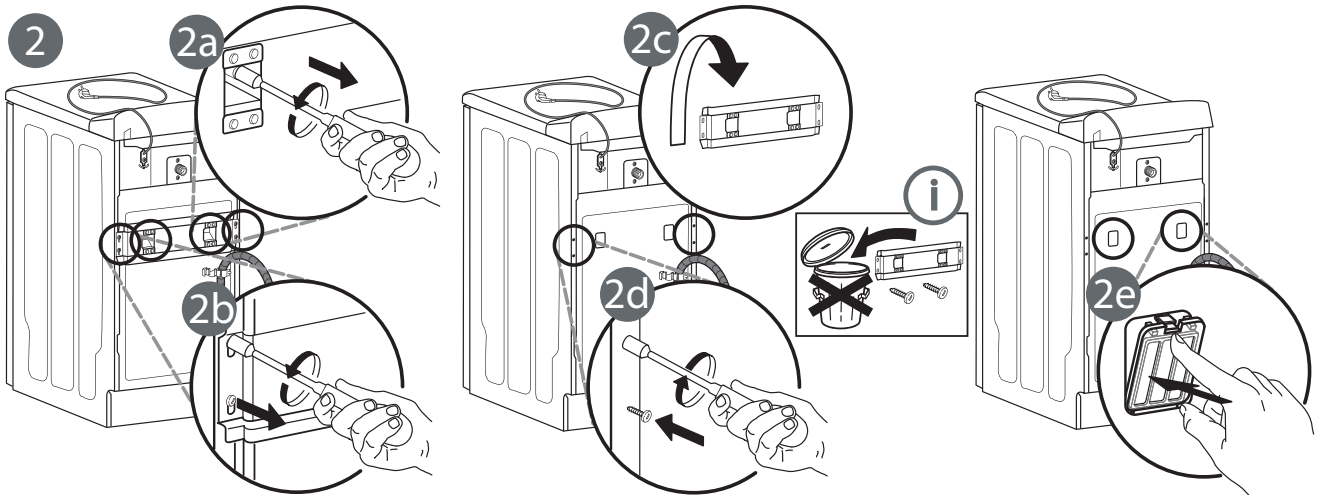
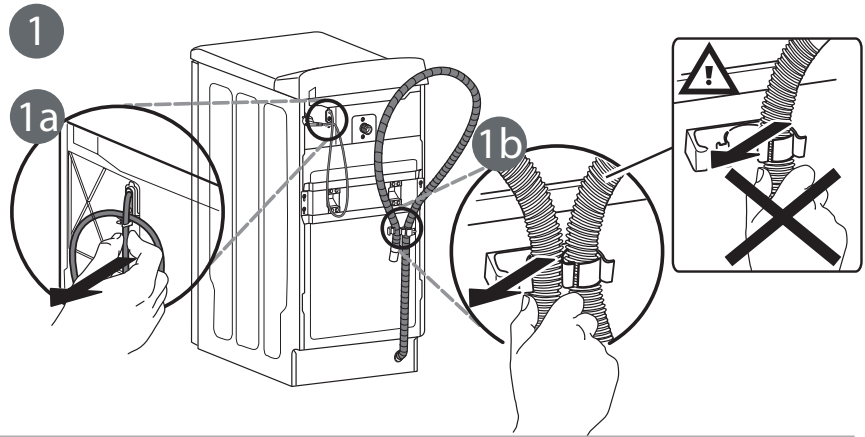
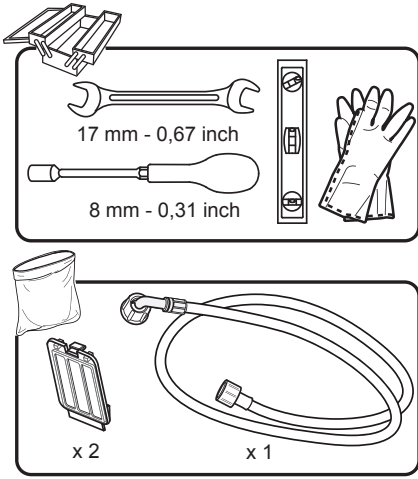

6

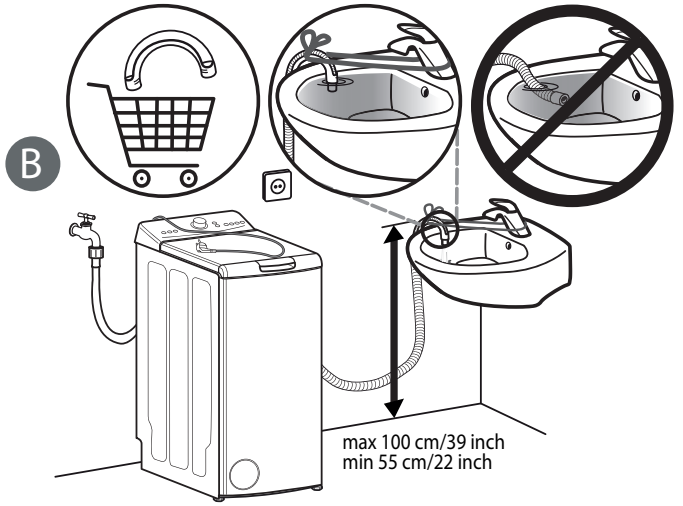
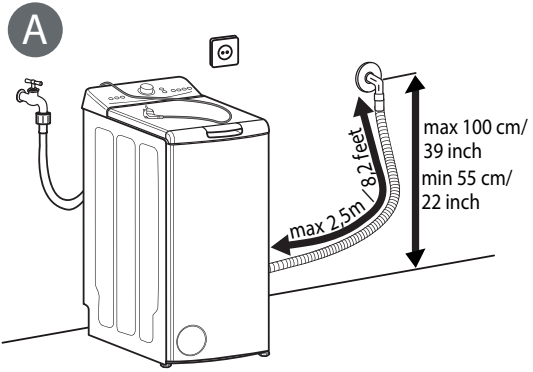

7

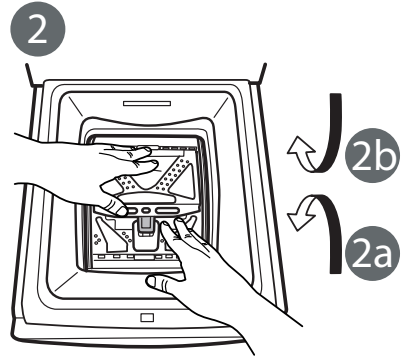
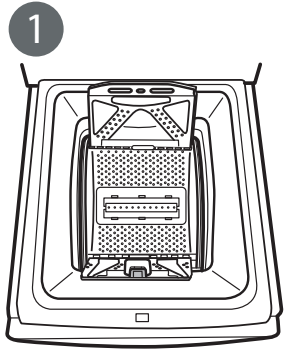
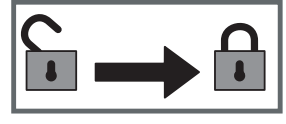
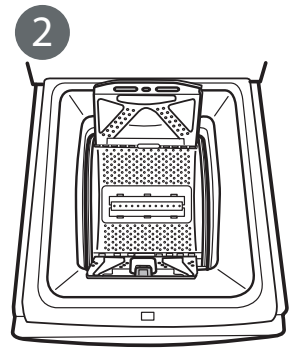
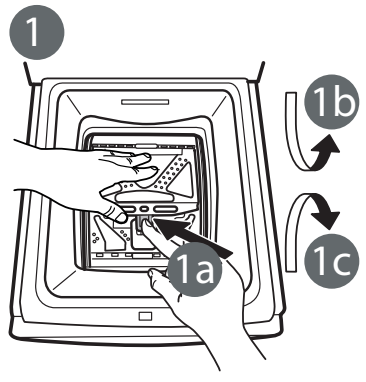
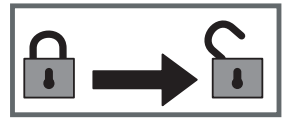
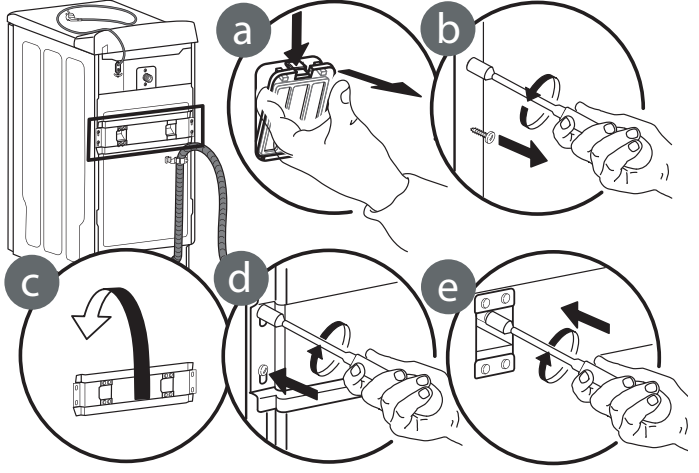
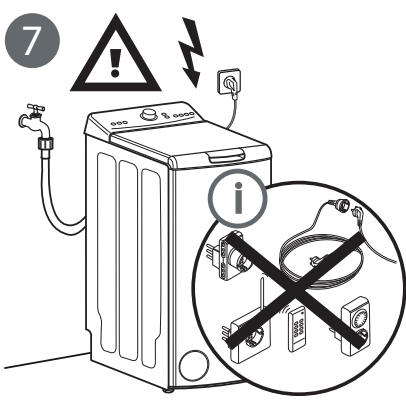

# Service

Vi har service i hela Sverige / Nationwide service in Sweden

Besök [www.cylinda.se](http://www.cylinda.se) / Visit [www.cylinda.se](http://www.cylinda.se)

Ring 0771-25 25 00 (endast lokaltaxa) / Call 0771-25 25 00

# Uppge / Declare

Maskintyp / Model code

Serienummer / Serial number

Inköpsdatum / Purchase date

Problembeskrivning / Problem description

Namn och adress / Name and address

Ditt telefonnummer / Phone number

# Kontakta oss / Contact us

[www.cylinda.se](http://www.cylinda.se)

**Cylinda**  
*år efter år*

